

AGILIA

INTELLIGENS CSATLAKOZTATÁSI VEZÉRLÉS Csatlakoztatott radiátor

Hálózatra kapcsolt fűtőtest - Csatlakoztatott radiátor -
Csatlakoztatott fűtőtest

HASZNÁLATI ÉS TELEPÍTÉSI ÚTMUTATÓ

- Beépítési és kezelési útmutató
- Felhasználói és szerelési kézikönyv
- Felhasználói és telepítési kézikönyv

A felhasználó által megőrzendő

F

D

SP

P



VÍZSZINTES
FÜGGŐLEGES

AGILIA PI

RADIÁTOR CSATLAKOZTATÁS

EGYSZERŰSÍTETT
HASZNÁLATI UTASÍTÁSOK

VEZÉRLŐEGYSÉG

Digitális kijelző aktuális üzemmóddal, beállított hőmérséklettel, programozási beállításokkal és fogyasztási mutatóval.



- Hőmérséklet növelése vagy csökkentése megerősítés nélkül.
- Menük navigálása.

- Megerősít
- Kikapcsolni vagy bekapcsolni (hosszú megnyomással)
- Zárolni vagy feloldani (hosszú megnyomással)

A radiátor működésekor, amikor a vezérlőegység nincs kezelve, a kijelző nem háttérvilágított, és az előre beállított hőmérsékletet mutatja.

1 - Kapcsolja be a radiátort.

- Az első bekapcsolásnál kövesse az képernyőn megjelenő utasításokat. Válassza ki a nyelvet, stb.

- A hőmérséklet módosításához:   

- Az idő módosításához lépjen a főmenübe, majd görgessen le a "Beállítások" lehetőségig:

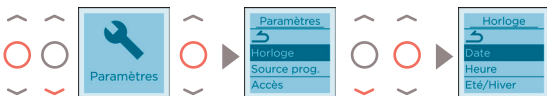

- Azonnali menüből való kilépéshez használja a nyilakat a navigáláshoz, majd erősítse meg a "Vissza" ikont, amely minden menüben megtalálható:



- A vezérlés zárolásához hosszan nyomja meg:  majd válassza ki a "Zárolás" lehetőséget:



2 - A RADIÁTOR MŰKÖDÉSI FUNKCIÓI

Válassza ki a 3 működési mód közül: AUTO, ALAP, PROGRAM.

- **AUTO MÓD:** Kapcsolja be az Intelligens Vezérlést. Az eszköz optimalizálja a kényelmet, miközben megtakarítást ér el.
- **BASIC MÓD:** Hozzáférés csak a hőmérséklet beállításához.
- **PROG MÓD:** Kézi programozás a funkciókhoz.

Pilotage **Intelligent**

Mit jelent az Intelligens Vezérlés?

- ➔ Ön életmódjának megfelelő automatikus programozás.
- ➔ Folyamatos alkalmazkodás a váratlan eseményekhez (nyitott ablak, korábbi visszatérés stb.).
- ➔ Előre lát és alkalmazkodik a fűtéshez, hogy megfelelő hőmérséklet fogadjon a visszatéréskor a szobába.

3 ESZKÖZÖK ÖSSZEPÁROSÍTÁSA

Kompatibilis eszközök  amelyek azonos helyiségben vannak, összepárosíthatók, hogy kommunikáljanak, és megosszanak információkat egymással. A hőmérséklet, üzemmód és egyéb információk változása az egyik eszköztől a másikra is kiterjed. Ha az egyik eszköz érzékeli az Ön jelenlétét vagy egy ablak nyitását, az információ továbbítódik a többi eszköznek."

Az egyszerűbb használat és megtakarítás érdekében párosítsa az eszközeit.

1. LÉPÉS: Az összes párosítandó terméknél nyissa meg a párosítási menüt:



2. LÉPÉS - Hozzon létre kapcsolatot a termékek között:

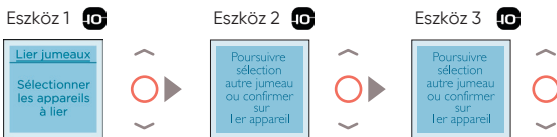

3. LÉPÉS - A párosítás véglegesítése:



vagy várjon néhány perct, hogy visszatérjen a kezdőképernyőre

4 - RADIÁTOR TÁVIRÁNYÍTÁSA

Felszerelhet egy Cozytouch hidpadot (1), csatlakoztatható az otthoni internet dobozához, majd töltsön le ingyenes Atlantic Cozytouch alkalmazást, hogy:

• **Csatlakoztassa eszközeit**



Írnyítsa hőkomfort megoldásait bárhol és bármikor



Tekintse meg fűtési fogyasztását és megtakarításait.



Bridge Cozytouch
Réf. : 500090



(1) En option

Szeretne több információt a programozáshoz?

www.atlantic.fr

Tartalomjegyzék

(RCH-BD1C / RCV-BD1C)

Figyelmeztetés	2
Megfelelőségi Nyilatkozat a RED 2014/53/UE Irányelvre vonatkozóan	3
Telepítés	4
Eszköz telepítésének előkészítése.....	5
A vezérlőegység pozíciójának módosítása - Függőleges modell.....	5
Eszköz telepítése.....	8
Az eszköz csatlakoztatása.....	10
Eszköz rögzítése.....	11
Karbantartás.....	12
Használat	13
Működési elv.....	13
Kapcsoló.....	13
Működésbe helyezés / Eszköz leállítása.....	13
Vezérlők zárolása.....	14
Csatlakoztathatóság.....	14
Módok leírása.....	17
Hőmérséklet beállítása.....	19
Belső programozás használata.....	20
Külső programozás használata.....	21
Ablak nyitás menü.....	21
Foglaltság menü.....	22
Fogyasztás mutató.....	23
A menü a BASIC módban	24
A menü a AUTO módban	25
A menü a PROG módban	26
A menü EXPERT módban	27
Korlátozások	29
Törlés	29
Probléma esetén	30

Köszönjük, hogy ezt az eszközt választotta, és így kifejezte bizalmát irántunk.

Az általuk most vásárolt radiátornak számos teszten és ellenőrzésen esett át annak érdekében, hogy a legjobb minőséget biztosítsuk, és telje elégedettséget nyújthassunk Önnek.

Kérjük, szánjon időt radiátora használati útmutatójának elolvasására, és fedezze fel a kényelmesebb használat érdekében nyújtott tanácsokat.

A radiátor telepítése után is őrizze meg a használati útmutatót.

Figyelmeztetés

- Vigyázat, forró felület / Caution hot surface.



FIGYELEM:

A termék bizonyos részei nagyon forróvá válhatnak és égési sérüléseket okozhatnak. Különös figyelmet kell fordítani a gyermekek és a sérülékeny személyek jelenlétében.

A 3 év alatti gyermekeket, hacsak nincs folyamatos felügyelet alatt, távol kell tartani a készüléktől. A 3 és 8 év közötti gyermekek csak akkor kapcsolhatják be vagy ki a készüléket, ha a készüléket normál, rendeltetésszerű helyzetben helyezték el vagy telepítették, és ha ezek a gyermekek felügyelet alatt állnak, vagy utasításokat kaptak a készülék biztonságos használatára és megértésére. A 3 és 8 év közötti gyermekek ne csatlakoztassák, állítsák be, ne tisztítsák a készüléket, és ne végezzenek semmilyen karbantartást a terméken. Az eszközt 8 évesnél idősebb gyermekek és olyan személyek is használhatják, akiknek korlátozott fizikai, érzékszervi vagy mentális képességeik vannak, vagy akiknek nincs tapasztalatuk vagy ismeretük az eszköz használatában, feltéve, hogy megfelelő felügyelet alatt állnak vagy utasításokat kaptak az eszköz biztonságos használatához, és tisztában vannak a lehetséges veszélyekkel. A gyermekeket nem szabad az eszközzel játszani hagyni. Az eszköz tisztítását és karbantartását nem szabad felügyelet nélkül végrehajtani."



Az eszköz túlmelegedésének és a biztonság érdekében ne takarja le a fűtőberendezést. Az eszköz használati útmutatója elérhető a weboldalon vagy a szervizszolgálattal való kapcsolatfelvétellel.



Azokat az eszközöket, amelyek ezzel a szimbólummal rendelkeznek, nem szabad a háztartási szeméttel együtt eldobni, hanem külön kell gyűjteni és újrahasznosítani őket.

Az elhasznált termékek gyűjtése és újrahasznosítása a helyi rendelkezések és rendeletek szerint kell, hogy történjen.

Megfelelőségi Nyilatkozat

RED IRÁNYELV 2014/53/UE (*)

"Ezennel a Thermor Pacific nyilatkozatot tesz arról, hogy az alábbi hivatkozott berendezés megfelel az 2014/53/UE RED Irányelv alapvető követelményeinek. Az eszköz teljes EU megfelelési nyilatkozata igény szerint elérhető kérésre, az ügyfélszolgálatunknál (lásd a cím és a telefonszám a tájékoztató végén).

Megnevezés : Radiátor rádió kártyával BD1C

Modellek : Lásd a modellreferencia az útmutató elején.

Jellemzők : **Az Emissziós-vevő által használt rádiós frekvenciasávok**

868MHz-ről 868.6MHz

868.7MHz-ről 869.2MHz

869.7MHz-ről 870MHz

Maximális rádiófrekvencia teljesítmény: <25 mW

2. osztályú hertzberendezés: Piacra dobható és üzembe helyezhető korlátozások nélkül.

Rádiótartomány: 100 és 300 méter között szabadban, változó az összekapcsolt berendezések szerint (a hatótávolság az installációs körülmények és az elektromágneses környezet függvényében változhat).

A rádiószabványoknak való megfelelés és a kompatibilitás az elektromágneses hatást a 0081 bejelentett szervezet ellenőrizte :

LCIE France, Fontenay aux Roses / LCIE Franciaország,
Fontenay aux Roses.

A készülék telepítésének előkészítése

I - Az eszköz telepítése

Az Ön eszköze tartalmazza a falra szereléshez szükséges tartót. Azonban a csavarok és tiplik kiválasztása a fal szerkezetétől függ, és az Ön felelőssége, hogy meggyőződjön arról, hogy megfelelő csavarokat és tipliket használ az eszköz súlyának megfelelően.

Miután eltávolította a kartondoboz fedelét, elveheti a falra szereléshez szolgáló tartót, amely segíti a lyukak fúrását.

Az eszköz csatlakoztatásának megkönnyítése érdekében úgy tervezték, hogy a csatlakoztatás ideje alatt álljon. Egy függőleges készülék esetén győződjön meg róla, hogy az eszközt a falhoz rögzített tartón helyezi el, mielőtt felszereli azt a falra

2 - Telepítési szabályok

Ez az eszköz lakóhelyiségekben történő telepítéshez lett tervezve. A telepítést a szakma szabályai szerint és az adott ország telepítési előírásainak megfelelően kell elvégezni (a franciaországi NFC 15100 például).

Tartsa be az eszköz elhelyezési helyére vonatkozó bútorminimum távolságokat (lásd a rajzot). Ne szereljen polcot a függőleges eszközök fölé!

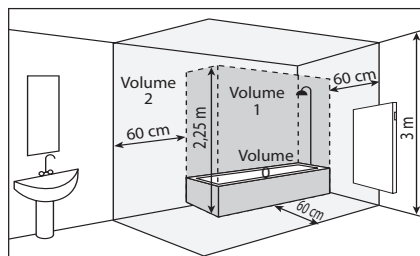
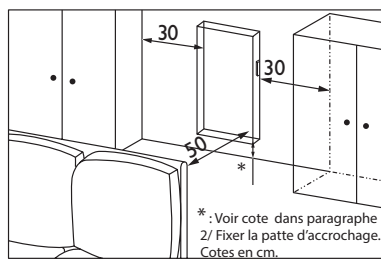
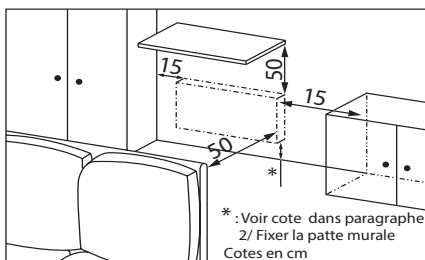

Ha habos falburkolatot használ, akkor helyezzen egy különálló alátétet az eszköz tartója alá, amely vastagsága megegyezik a hab vastagságával, hogy megőrizze a háttér szabad terét, és ne zavarja meg a szabályozást.

Ne telepítse az eszközt:

-Szellőzőberendezés vagy légáramlat közelébe, ami zavarhatja a szabályozást (például központi mechanikus szellőzés alatt stb.)

-Fix elektromos konnektor alá.

-Fürdőszoba I. zónájába.

A fürdőszobákban használt eszközöket úgy kell telepíteni, hogy azok kapcsolói és egyéb vezérlők ne legyenek hozzáférhetők az ember számára a fürdőkádban vagy zuhany alatt.



Egy eszköz magaslaton történő telepítése növelheti a levegő kimeneti hőmérsékletét (kb. 10°C 1000 m szintkülönbség esetén).

Erősen ajánlott, hogy ne telepítsen eszközöket 1000 m feletti magasságban (rossz működés kockázata). Tilos egy függőleges készüléket vízszintesen telepíteni, és fordítva. Tilos az eszközt mobilis konfigurációban, állványon vagy görgőkön használni.

A Vezérlődoboz pozíciójának módosítása - Függőleges modell

Alapértelmezés szerint a radiátor vezérlődobozát jobb oldalon helyezik el (a készülék a falra van telepítve)

A függőleges modellen a vezérlődoboz bal oldalra is elhelyezhető.

Ehhez végezze el az alábbi műveleteket:

 Az alábbi műveleteket kikapcsolt állapotban, vízszintesen elhelyezett radiátorral, a föld felé néző arccal és két védőtávtartóval kell elvégezni.

A radiátorral együtt szállított kulcsot használja.



Hátulnézet

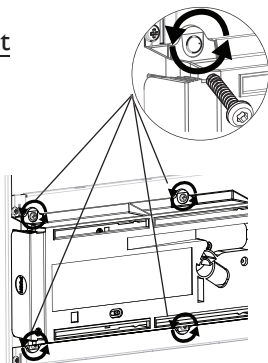

1 Távolítsa el és tartsa meg a vezérlődoboz rögzítő tartójának hátsó részén található 4 csavart.

Hátulról nézet

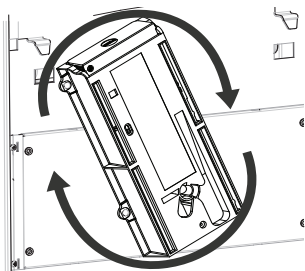

2 Forgassa fél fordulattal jobbra felfelé a vezérlődoboz tartóját.

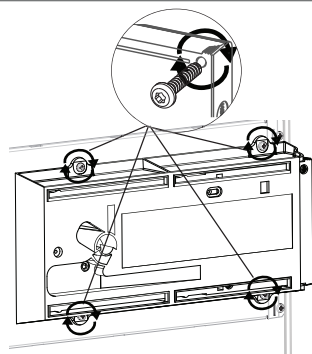

3 Rögzítse a vezérlődoboz tartóját a 4 csavarral.

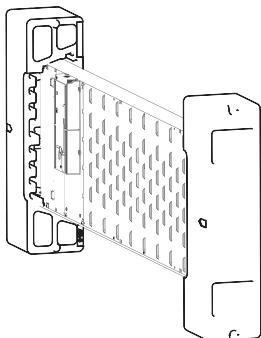

4 Helyezze a radiátort a két távtartóra, a fényforrás ellenkező oldalára.

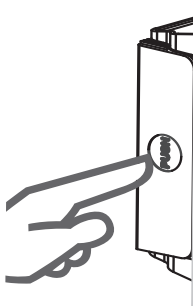

5 Nyomja meg a vezérlődoboz oldalát, hogy kivegye a tartóból

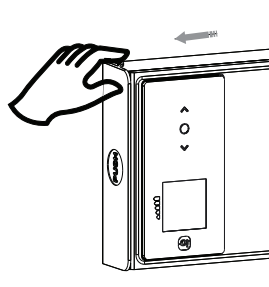

6 Húzza ki a vezérlődoboz oldalát, hogy könnyen és helyesen illeszkedjen a bútorhoz.

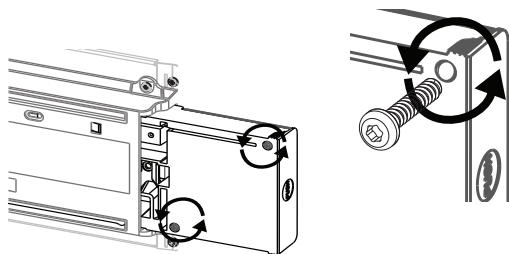

Távolítsa el és tartsa meg a vezérlődoboz hátsó részének két rögzítő csavart.

Előnézet

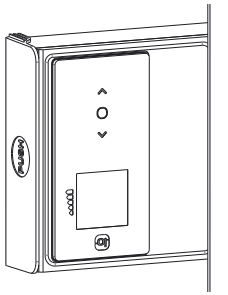

8 Húzza ki a vezérlődoboz előső részét a könnyű eltávolítás érdekében.

Hátulnézet

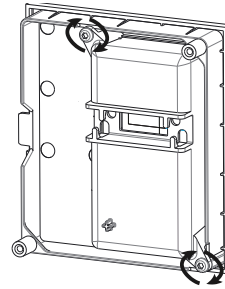

9 Fordítsa meg és csavarja ki

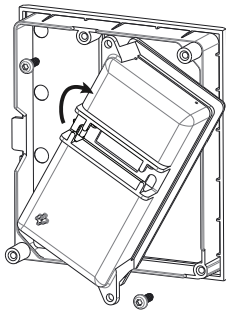

10 Forgassa meg és csavarja vissza. Fordítsa meg az irányt, és helyezze vissza a szerelvényeket a helyükre.

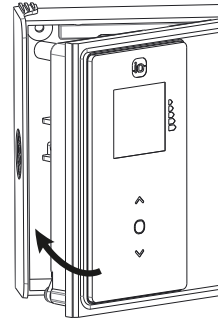

11 Helyezze vissza az előső részt a vezérlődoboz hátsó részébe.

Hátulnézet

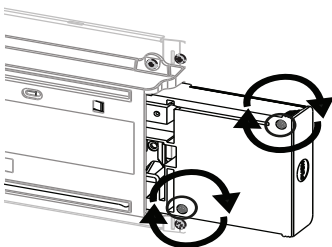

12 Helyezze vissza a vezérlődoboz hátsó részének két rögzítő csavart.

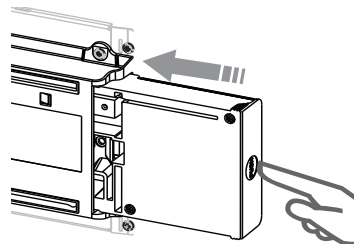
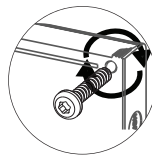

13 Üsse meg a vezérlődoboz oldalát, hogy visszailleszthesse a tartóba.

KÉSZÜLÉK TELEPÍTÉSE

1. Helyezze ki az vízszintes eszköz rögzítőfület.

Ajánljuk, hogy hagyja az eszközt a védelemmel ellátott távtartókon, és helyezze le vízszintesen, az arccal lefelé.

- Egy csavarhúzó segítségével emelje fel a fület anélkül, hogy deformálná.
- Nyomja le a fület lefelé, hogy felszabadítsa a felső horogokat.
- Fordítsa el a rögzítőfület.
- Majd távolítsa el.

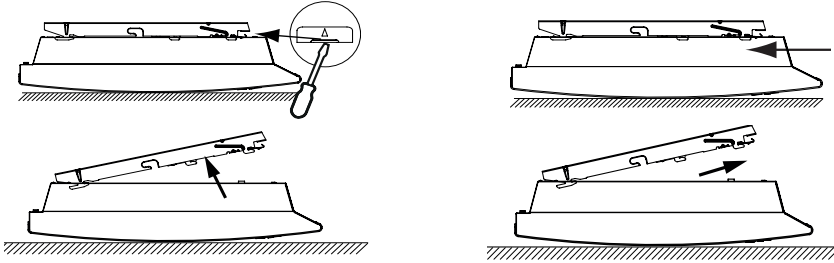

2. Rögzítse a tartókonzolt

Függőleges mód

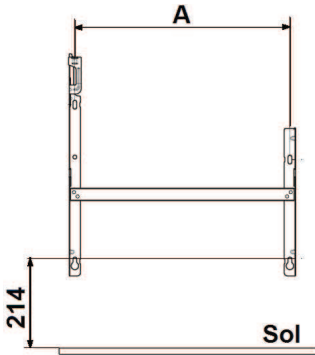

TELJESÍTMÉNY	A
500W	120,8
750W	120,8
1000W	194,8
1250W	268,8
1500W	342,8
2000W	490,8

Vízszintes modell

- Készítsen megfelelő súlyú falra illeszkedő tipliket és csavarokat (a csavarok és tiplik nincsenek mellékelve).
- Használja a felszerelési sablont.
- Azonosítsa a radiátor közepét a pontozott vonallal.
- Jelölje meg a radiátor rögzítéséhez szükséges 4 fúrési pontot, és jelölje meg ceruzával.

Teljesítmény	A	B
1500W	1082	456
2000W	1230	456

"Fúrja ki a radiátor rögzítéséhez szükséges 4 lyukat, majd helyezze be a tipliket.

- Helyezze be a csavarokat:
(hagyja a csavarokat legfeljebb 6 mm-re)

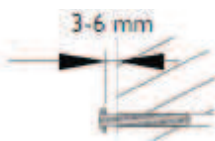

- Helyezze el a tartót, és vezesse a csavarok fejét a hurok lyukon keresztül.

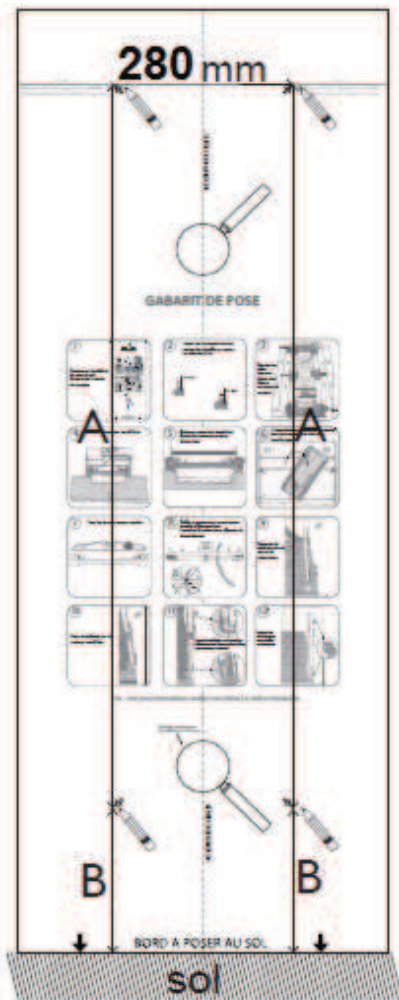
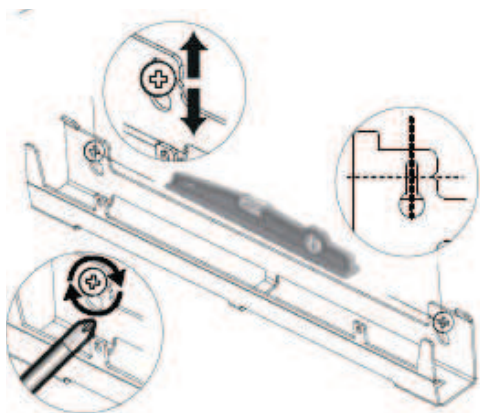

- A rögzítés előtt igazítsa a alsó faltartók jelöléseit a két csavarral.
- Győződjön meg róla, hogy a tartók vízszintesek.
- Csavarozza be a tartókat.

A KÉSZÜLÉK CSATLAKOZTATÁSA



Függőleges modell

Ha a villamos csatlakozódoboz a felső falitartó felett található, akkor a csatlakoztatáshoz vezesse az áramellátó kábelt a tartón keresztül. Így elkerülheti a kábel összeszorulását.

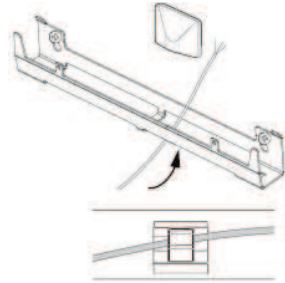

A csatlakozás véglegesítése

- A készüléknek 230V 50 Hz tápfeszültségre van szüksége.
- A radiátor tápellátását közvetlenül a hálózathoz kell csatlakoztatni egy olyan áramszünetmentes kapcsolóberendezés után, amely megfelel a telepítési szabályoknak. A hálózati csatlakozás egy 3 vezetékes kábellel történik egy csatlakozódobozon keresztül.
- Nedves helyiségekben, például konyhákban vagy fürdőszobákban a csatlakozódobozt legalább 25 cm magasságban kell elhelyezni. Az inštallációnak rendelkeznie kell egy 30mA-es hibavédelmi készülékkel.
- A földelésre való csatlakoztatás tilos. Ne csatlakoztassa a vezérlőkábelt (fekete) a földre.
- Ha a tápkábel sérült, azt a gyártónak, a szerviznek vagy egy hasonló képesítésű személynek kell kicserélnie a veszély elkerülése érdekében.
- Ha a vezérelt vagy vezérelt készülék 30 mA-es hibavédelmi relével van védve (pl. fürdőszoba), akkor a vezérlőkábel tápellátását is védeni kell ezen a hibavédelmin.

A készülék

csatlakoztatási séma

Kapcsolja le az áramot, majd kövesse az alábbi séma szerinti vezetékeket

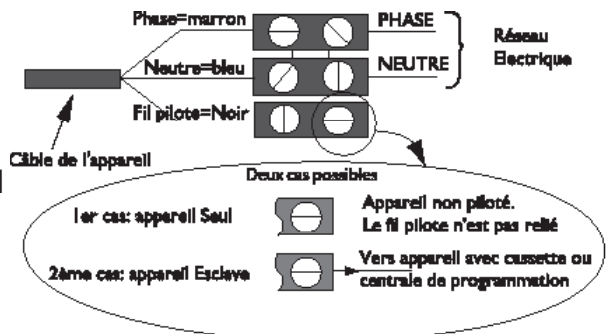

Vízszintes modell

- Helyezze az eszközt a S alátétre a séma szerint.
- Mozgassa az eszközt a tartó felé, majd emelje fel (nyílak 1 és 2).
- Helyezze a tartó karokat az eszköz nyílásába, majd hajtsa le (nyíl 3).
- Zárja le az eszközt a két retesz elforgatásával fél fordulattal. Az eszköz rögzítve van..

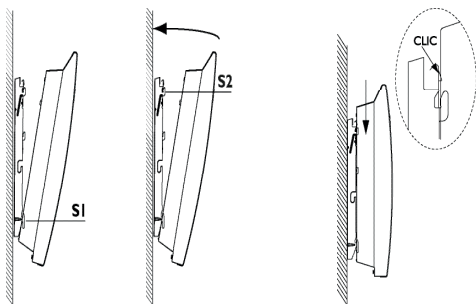

A feloldáshoz:

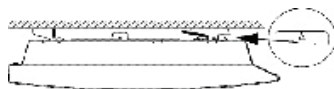

Függőleges modell

- Helyezze a radiátort a padlóra a falirögzítők elé.
- Emelje fel a radiátort, hogy az alsó horogjait a alsó falirögzítőre helyezze.
- Közelítse meg a radiátor felső részét a felső falirögzítőhöz, amíg érintkezik.
- Kissé emelje fel a radiátort a faltól.
- Közelítse meg a radiátor felső részét a falhoz.
- Kissé engedje le a radiátort.
- Helyezze az alsó horogokat a alsó falirögzítőre, és a felső horogokat a felső falirögzítőre.

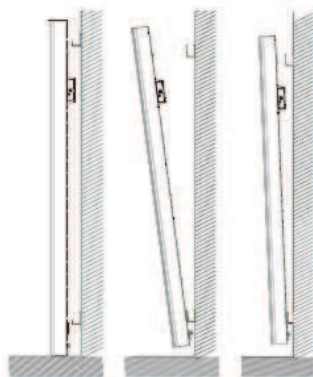

Rögzítse a radiátort a tartókra, az 4 műanyag borítást csatolva a megfelelő rögzítés érdekében.

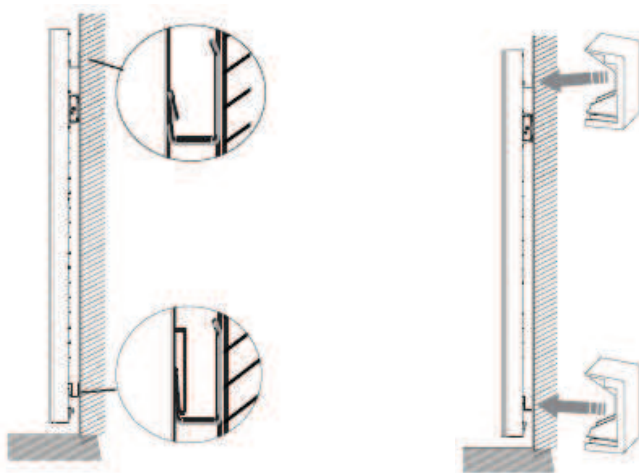

KARBANTARTÁS

Minden karbantartási művelet előtt kapcsolja ki az eszközt a be-ki kapcsolóval az "0" pozícióba állítva.

Az Ön radiátorának teljesítményének megőrzése érdekében körülbelül kétszer egy évben szükséges a radiátor alsó és felső rácsainak portalanítása porszívóval vagy ecsettel. Az eszközt nedves ruhával tisztíthatja; soha ne használjon durva tisztítószeret és oldószereket.

Szennyeződések jelenhetnek meg az eszköz rácsán szennyezett környezetben. Ez a jelenség az ambiens levegő rossz minőségével áll összefüggésben. Ilyen esetekben ellenőrizze a helyiség megfelelő szellőzését (szellőzés, levegő beömlése stb.). Ezek a szennyeződések **NEM INDOKOLJÁK** az eszköz garanciális csereigényét.

Használat

Működési elv:

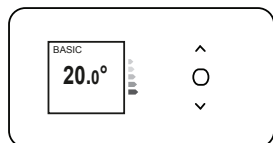

Téperatúra növelése vagy csökkentése;



Menük böngészése:

Menük elérése;



Megerősítés

Be- és kikapcsolás (hosszú megnyomás)

Zárolás, feloldás (hosszú megnyomás).

A kapcsoló

Az eszköz hátoldalán található egy Be/Ki kapcsoló. Kizárólag hosszabb kikapcsolásokhoz (fűtési időszakon kívüli) használja az interruptorát. Az eszközt bekapcsoláshoz állítsa az interruptorát az "I" pozícióba. Ha az eszközt az interruptorral kikapcsolja, új idő- és dátumbeállításokat kell végeznie.

A KÉSZÜLÉK KI/BEKAPCSOLÁSA



Amikor először kapcsolja be, válassza ki a nyelvet, majd adja meg a dátumot és az időt.

Az első bekapcsoláskor:

- Válassza ki az AUTO módot
- A kívánt hőmérsékletet állítsa 19°C-ra

Az eszköz kikapcsolásához tartsa lenyomva a következő gombot: 

- A "Kikapcsolás" visszaigazolásához nyomja le a "Megerősítés" gombot. 
Pour mettre en marche l'appareil, faites un appui long sur .

Termékét a főmenüből is leállíthatja a következő módon: nyomja meg a 
majd megjelenik a képernyő,  majd nyomja meg a  gombot az "Eteindre" opcióig.

 és erősítse meg a  gomb megnyomásával

VEZÉRLÉSEK ZÁROLÁSA

A gyerekek véletlen kezeléseinek elkerülése érdekében hosszan nyomja meg az eszköz vezérlőgombját.○

Válassza ki a Zárolás  lehetőséget, majd erősítse meg.○
Ugyanezt kell tenni a vezérlések feloldásához is, a "Zárolás feloldása" kiválasztásával és megerősítésével. .

CSATLAKOZÁS

Mielőtt bármilyen lépést tenne, világítsa meg a kijelzőt egy gomb megnyomásával.

Az IO-homecontrol kompatibilis készülékeink magas szintű biztonságú vezeték nélküli rádiókommunikációs technológiát használnak. Ez a technológia széles körben elterjedt a házépítő és lakberendező márkáknál, és számos házi eszközben megtalálható. Fűtőberendezéseink is támogatják az IO-homecontrol rendszert, így például:

Össze tudja párosítani több kompatibilis eszközt egyetlen helyiségben (maximum 5 eszköz). .

Csatlakoztathatja az eszközöket a Cozytouch alkalmazáshoz, hogy távolról is vezérelhesse azokat (az alkalmazás segítségével).

Kapcsolódási beállítások elérése:

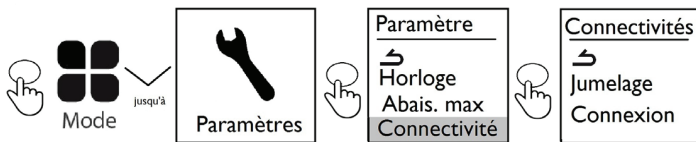

Az azonos  szobában elhelyezett eszközöket össze lehet párosítani, hogy kommunikálhassanak egymással és megosszák az információkat. Például, amikor több eszközt párosítanak össze, bármilyen hőmérséklet vagy üzemmódváltozás az egyik eszközön azonnal érvénybe lép az összes többi eszközön.

Hasonlóképpen, ha a szoba egyik eszköze érzékeli a jelenlétét, ezt az információt átadja a többi eszköznek.

Társítás:

Példa: párosítson 3 azonos eszközt:
darab

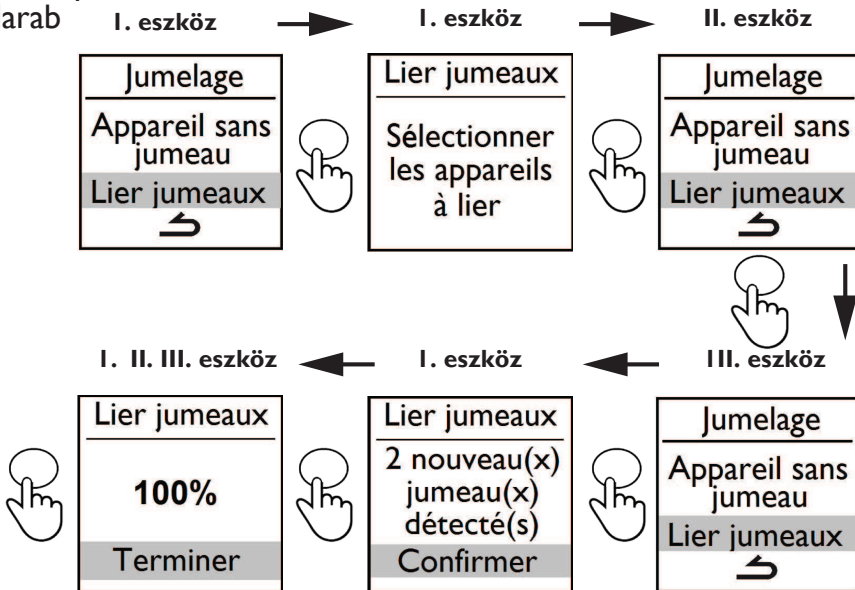

vagy várjon néhány percet, hogy
visszatérjen a kezdőképernyőre

Párosított eszközök megtekintése

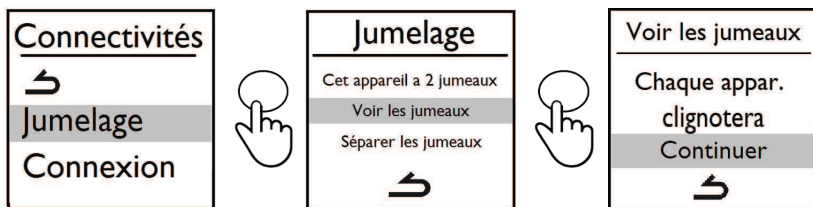

Párosítás megszüntetése

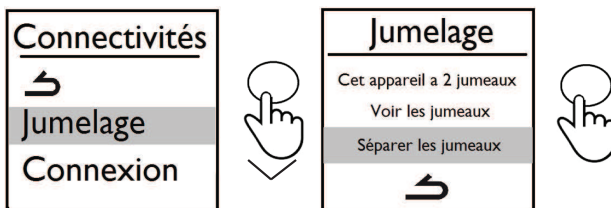

Társ hozzáadása

Az összekapcsolás megszüntetéséhez szükséges megszakítani a meglévő összekapcsolást (lásd: összekapcsolás megszüntetése), majd újra elvégezni a műveletet az összes eszköz összekapcsolásához egymással.

Csatlakozás

Ez az eszköz kompatibilis a Cozytouch kínálatunkkal (Az összes információ elérhető a weboldalunkon) és olyan boxokkal, amelyek az **iO-homecontrol**[®] protokollt használják.

Szükséges kiegészítők:

A Cozytouch alkalmazás kompatibilis iOS és Android rendszerekkel. Ingyenesen letölthető az App Store vagy a Google Play Áruházban!



Bridge Cozytouch.. A mi márkánkat forgalmazó kiskereskedők és weboldalunkon kapható.



Internet-hozzáférési doboz



Ez az installáció lehetővé teszi, hogy távolról vezérelje, programozza és ellenőrizze az ön (önök) készülék(ek)et, okostelefonon vagy táblagépen keresztül. 

Például módosíthatja a beállított hőmérsékletet vagy működési módot, kezelheti hiányzásait a visszatérési dátum megadásával, vagy megtekintheti készülékei fogyasztását. Az alkalmazáshoz párosított készüléket vagy készülékcsoporthoz csatlakoztathat.

 Végezzen minden csatlakozási vagy irányítási műveletet az alkalmazásból (kövesse a smartphone-ján vagy tabletjén megjelenő utasításokat).

Csatlakoztassa készülékeit

Kövesse az alkalmazásban található utasításokat.

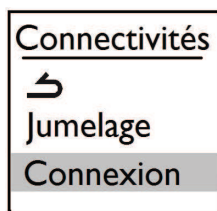
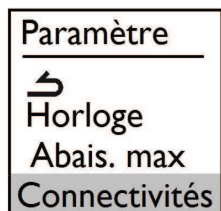

 Ha a készülékek már egymáshoz vannak párosítva, végezze el ezt az eljárást csak egy készüléken.

MÓDOK LEÍRÁSA

3 működési mód közül lehet választani.

Mielőtt bármilyen műveletet elvégezne, világítsa meg a képernyőt egy gomb megnyomásával. Válassza ki a leginkább az Ön igényéhez illeszkedő módot.

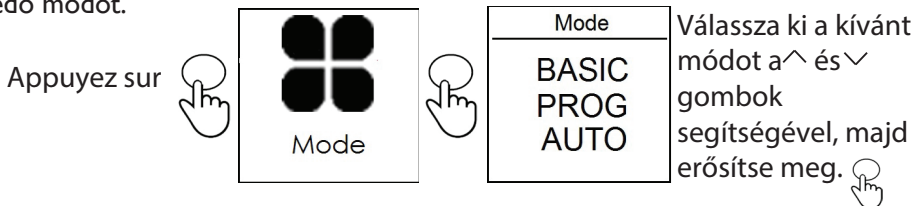

BASIC

Az eszköz folyamatosan követi a beállított hőmérsékletet. Az összes intelligens funkció le van tiltva.

PROG

-Az eszköz követi a héten minden napra meghatározott belső programot. Az eszköz bekapcsolásakor az alábbi időszakok vannak beállítva:

Hétfőtől péntekig: kényelmes mód 5:00-tól 9:00-ig és 17:00-tól 23:00-ig, szombat és vasárnap: kényelmes mód 5:00-tól 23:00-ig.

Lehetősége van személyre szabni ezeket a komfort időszakokat, és naponta akár 3 komfort hőmérsékleti időszakot is meghatározhat. Ezekben a komfort időszakokban az előre beállított hőmérsékletet a \vee vagy \wedge gombok segítségével szabályozhatja.

A kényelmi időszakokon kívül a hőmérséklet csökkentése a "Program Csökkent." vagy "ECO" módban van beállítva (lásd a "Program mód menü" fejezetet).

Az eszköz képes követni külső programozási utasításokat a telepítésből származó, fil-pilote vagy rádiókapcsolat segítségével. A programozás forrásának beállításához:



álassza a „Programforrás” lehetőséget. és \vee Prog. belső
válassza a vagy a „Külső vezérlés” lehetőséget.

Hozzáférhető funkciók

- Érzékelő funkció

Alapértelmezés szerint az jelenléti érzékelő funkció ki van kapcsolva, míg az ablak érzékelő funkció be van kapcsolva (lásd az érzékelési funkciók fejezetét).

Az jelenléti érzékelő funkció bekapcsolása a Programozási Módban lehetővé teszi az Ön számára, hogy automatikusan kezelje váratlan jelenléteit.

Exemple : Lundi vous aviez programmé une plage de température de 17h00 à 23h00. Vous rentrez à 15h00. L'appareil détecte votre présence et passe automatiquement en plage de température Confort.

- Időszakos eltérés a programozástól

Jelenlétérzékelő funkció kikapcsolva

Lehetővé teszi a váratlan jelenlétek kezelését.

Példa: Hétfőn 17:00 és 23:00 között kényelmi hőmérsékleti tartományt állított be. Hazajön 15:00-kor, és az eszköz ECO hőmérsékletet mutat. Kézi beállítással növelheti a hőmérsékletet. Az időszakos eltérés a következő Comfort hőmérsékleti tartományig aktív a programban. Az eszköz ezután visszatér a normál üzemhez.

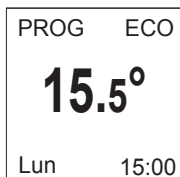



AUTO

Ez a mód lehetővé teszi az intelligens vezérlés aktiválását. Beállíthatja a kívánt hőmérsékletet, amikor a helyiségben tartózkodik, és az eszköz optimalizálja a kényelmét, miközben gazdaságokat hajt végre.

Az eszköz :

- Ez a mód lehetővé teszi az intelligens vezérlés aktiválását. Beállíthatja a kívánt hőmérsékletet, amikor a helyiségben tartózkodik, és az eszköz optimalizálja a kényelmét, miközben gazdaságokat hajt végre. Az eszköz hétről hétre memorizálja életmódját és annak változásait, hogy saját programozást hajtson végre, előre jelezze a fűtést, hogy megfelelő hőmérséklet várjon Önre, amikor visszatér a helyiségbe, észleli a váratlan jelenlétét és távollétét az automatikus hőmérsékletbeállítás céljából, valamint észleli az ablakok nyitását és zárását, hogy lehűtse a hőmérsékletet 7°C-ra, amikor szellőztet.

Fonctions accessibles :

- Foglaltság  : még aktív
- Nyitott ablak  : alapértelmezés szerint aktív, de letiltható
- AUTO üzemmód információinak  megtekintése:
- Lehetővé teszi a készülék által a hét minden napján megfigyelt jelenléti időszakok, a fűtési várakozási idő, valamint az elmúlt 7 nap energiamegtakarításának megtekintését.
- VVAz eszköze tájékoztatja Önt a fogyasztásáról és annak költségeiről is

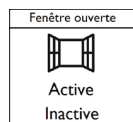

• Paraméterek

Három lehetőséggel férhet hozzá az idődatum frissítéséhez és a nyári/téli időszámításra való átváltáshoz, a maximális hőmérséklet csökkentéshez:

- Kényelem/gazdaság egyensúly (-3°C)
- A megtakarítás elsőbbsége (-4°C)
- Elsőbbséget élvez a kényelem (-2°C)

és kapcsolódási lehetőség, hogy párosítsa eszközeit ugyanabban a szobában (maximum 5 eszköz), valamint csatlakoztassa őket a Cozytouch alkalmazáshoz a távoli vezérléshez (az alkalmazásból).

HŐMÉRSÉKLET BEÁLLÍTÁS



A beállított hőmérséklet módosításához használja  vagy .

Használja a fogyasztásjelzőt a beállítás optimalizálásához. Ha a fogyasztásjelző a zöld szimbólumnál van, akkor az ajánlott hőmérsékletnél alacsonyabb vagy azzal egyenlő hőmérsékleten van.

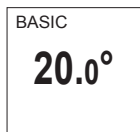

Legalább 6 óra kell ahhoz, hogy a helyiség hőmérséklete stabilizálódjon.

BASIC módban:



- Növelje  (max 28°C).
- Csökkentse  (min 12°C).
- Csökkentse tovább 7°C-ra (fagymentes hőmérséklet nem módosítható  /

En mode PROG :

 <p>A digital display showing 'PROG' at the top, '20.0°' in the center, and 'Lun 12:14' at the bottom.</p>	<p>Ha a képernyőn a PROG felirat látható, akkor Ön egy programozási tartományban van Komfort módban.</p> <p>Növelje  (max. 28°C)</p> <p>Csökkentse  (min 12°C).</p>
----------------------------------------------------------------------------------------------------------------------------------------------------------------------------------------------	-------------------------------------------------------------------------------------------------------------------------------------------------------------------------------------------------------------------------------------------------------------------------------------------------------------------------------------------

 <p>A digital display showing 'PROG ECO' at the top, '16.5°' in the center, and 'Lun 17:14' at the bottom.</p>	<p>Ha a kijelzőn a PROG ECO felirat látható, akkor a tartományban van programozás ECO módban (alapértelmezés szerint -3,5°C a komfort hőmérséklethez képest).</p>
--------------------------------------------------------------------------------------------------------------------------------------------------------------------------------------------------	-------------------------------------------------------------------------------------------------------------------------------------------------------------------

PROG Dérog. <div style="font-size: 2em; font-weight: bold; text-align: center;">18.5°</div> Lun 17:14	Módosíthatja az ECO hőmérsékletet, így felülírhatja a PROG módban beállított csökkentést ECO T° csökkentés (lásd a „Menü PROG üzemmódban” fejezetet).
----------------------------------------------------------------------------------------------------------	-------------------------------------------------------------------------------------------------------------------------------------------------------

PROG H.Gel <div style="font-size: 2em; font-weight: bold; text-align: center;">7.0°</div> Programmation suspendue	Ha Fagyvédelmi hőmérsékletet (7°C) állított be, a programozás felfüggesztésre kerül. Változtassa meg ezt a hőmérsékletet, amikor visszatér a programozás újratekzdése.
----------------------------------------------------------------------------------------------------------------------	------------------------------------------------------------------------------------------------------------------------------------------------------------------------

AUTO MÓD

AUTO <div style="font-size: 2em; font-weight: bold; text-align: center;">20.0°</div> Lun 12:14	-Növelje \wedge (max 28°C). -Csökkentse \vee (min 12°C). Csökkentse tovább 7°C-ra (fagymentes hőmérséklet nem módosítható \vee)
---------------------------------------------------------------------------------------------------	----------------------------------------------------------------------------------------------------------------------------------------------

HASZNÁLJON BELSŐ PROGRAMOZÁST

PROGRAMOK SZERKESZTÉSE

Legfeljebb 3 komfort hőmérsékleti tartományt programozhat be minden napra hét. A Comfort tartományokon kívül a süllyesztés a Lowering Prog módban történik. T° ECO” (lásd „A menü PROG módban” fejezetet).

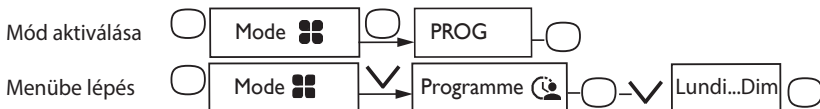

Válassza ki a napot \wedge ; Megerősítés:

Hétfő	
5:00	9:00
17:00	23:00
--:--	--:--

Kiválasztás Megerősít

Válassza ki az 1. Comfort sorozat kezdési idejét a \wedge vagy \vee segítségével. Megerősít:

Válassza ki a befejezési időt \wedge vagy \vee érvényesítéssel
MEGERŐSÍT:

PROGRAM MÁSOLÁSA

Hétfő	
5:00	9:00
17:00	23:00
--:--	--:--

Az egynapos programot egy (több) napon át másolhatja.
 Válassza : , majd erősítse meg :
 Görgesse végig a napokat a \wedge \vee segítségével
 Érvényesítse azt a napot, amelyre másolni szeretne
 A másolat érvényesítéséhez válassza a másolat érvényesítése lehetőséget.

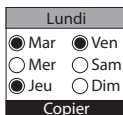

Példa: A program másolata hétfőtől keddig, csütörtökön, csütörtökön, péntekenedi.

TÁMOGATJA A KÉNYELMI HŐMÉRSÉKLET-TARTOMÁNYT

Válassza ki a napot Erősítse meg

Válassza ki Erősítse meg

Kezdéskor válassza a 0:00 értéket Erősítse meg

A befejezési időpontban is válassza ki a 0:00 értéket Erősítse meg

KÜLSŐ PROGRAM HASZNÁLATA

Az eszköz követi a telepítése külső vezérlőjének parancsait, Fil Pilote kapcsolaton keresztül.

· Mód aktiválása

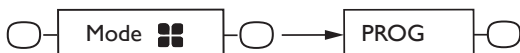

· Hozzáférés a programozási forráshoz



Válassza ki a Programforrást a Megerősít

Külső vezérlés kiválasztásával Megerősít

ABLAK MENÜ NYITÁSA

Az "Ablak nyitva" menü lehetővé teszi a hőmérsékletváltozások észlelését, amelyek az ablakok kinyitásával és becsukásával kapcsolatosak. Ha elfelejti kikapcsolni az eszközt, amikor hosszabb ideig nyitva tart egy ablakot, ez a funkció segít és megakadályozza az eszköz felesleges fűtését. Az eszköz automatikusan "Fagymentes" módba (7°C) vált, amikor egy nyitott ablakot észlel, és visszaáll a beállított hőmérsékletre, amikor azt észleli, hogy az ablak be van zárva (az észlelési idő változó). Az eszköz reagál az ablakok nyitására és zárására, több tényező alapján, többek között:

- a helyiség kívánt hőmérséklete
- a külső hőmérséklet
- telepítési konfiguráció



Nem javasoljuk ennek a funkciónak a használatát a folyosókon és a bejárati ajtó közelében lévő helyiségekben

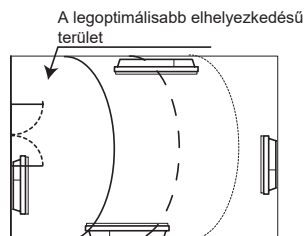

Ablaknyitás menüjébe a Progmód és az Auto mód segítségével is beléphet.

Nyomja meg Amíg megjelenik 

Nyomja meg Amíg megjelenik  Erősítse meg

Válassza az Aktív vagy Inaktív lehetőséget a vagy gombbal, majd érvényesítse a gombbal.

MENU OCCUPATION

Ez a funkció lehetővé teszi, hogy csak akkor melegítse fel a helyiséget, amikor valaki jelen van. Az eszköz ebben az esetben a Komfort módban fog működni. Annak érdekében, hogy az eszköz jelenlétérzékelése optimálisan működjön, fontos, hogy az eszközt olyan helyre helyezze, ahol a jelenlét könnyen észlelhető (például ne helyezze kanapé mögé, gyakran használt átjáróhelyre, például folyosóra, bútorok mögé stb.).

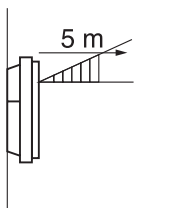
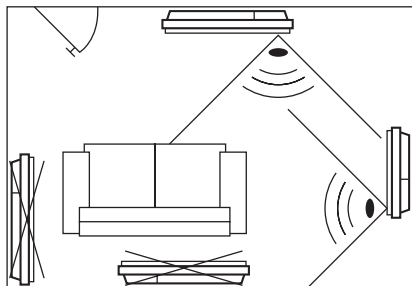

Az érzékelés nem történik meg az érzékelő alatt

Funkció engedélyezés/letiltása

 A funkció mindig aktív AUTO MODE-ban

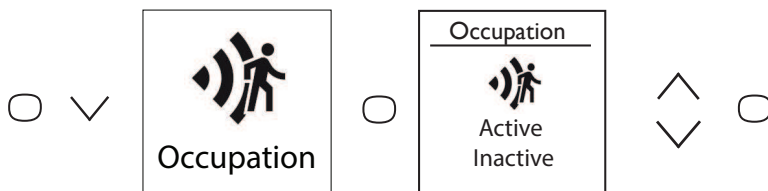

Pl.: A készülék 19°C-ra van állítva Comfort módban (programozott vagy nem).

- 9:00, érzékeli az Ön jelenlétét;
- 9:30, az üzemi hőmérséklet 18°C-ra csökken;
- 10:00 óra, az üzemi hőmérséklet 17°C-ra csökken.

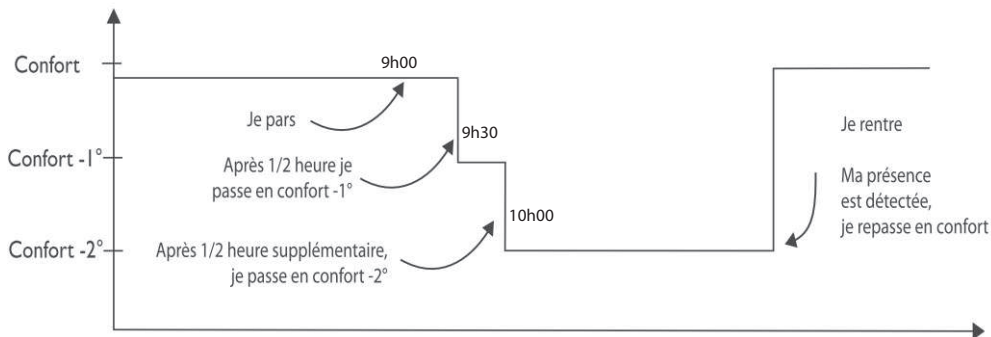

A FOGYASZTÁSI INDIKÁTOR

Bármelyik üzemmódban hozzáférhet az energiafogyasztási mutatóhoz az információs menüben **i**. Megjeleníti az energiafogyasztást kWh-ban és az árát euróban.

Az információs menübe való belépéshez nyomja meg a gombot amíg a képernyőn megjelenik

Nyomja meg majd **i** és végül érvényesít

Nyomja meg fogyasztásra pozicionálni, érvényesíteni

A képernyőn megjelenik az elfogyasztott kWh költsége és száma.

Módosíthatja a kWh árát, ha a nyílal pozicionálja magát az €-ra gombokkal

Ezután módosítja az árát a és gombokkal.

A számlálót úgy is nullázzhatja, hogy kiválasztja a Reset, majd a Reset gombbal, és erősítse meg a gombbal.

Informations
Mode AUTO
Consommation

Consommation
RAZ 53 kWh
€ 6,36 €

Prix du kWh
0,120 €

Réinitialisation
Réinitialisation

BASIC MÓD MENÜ

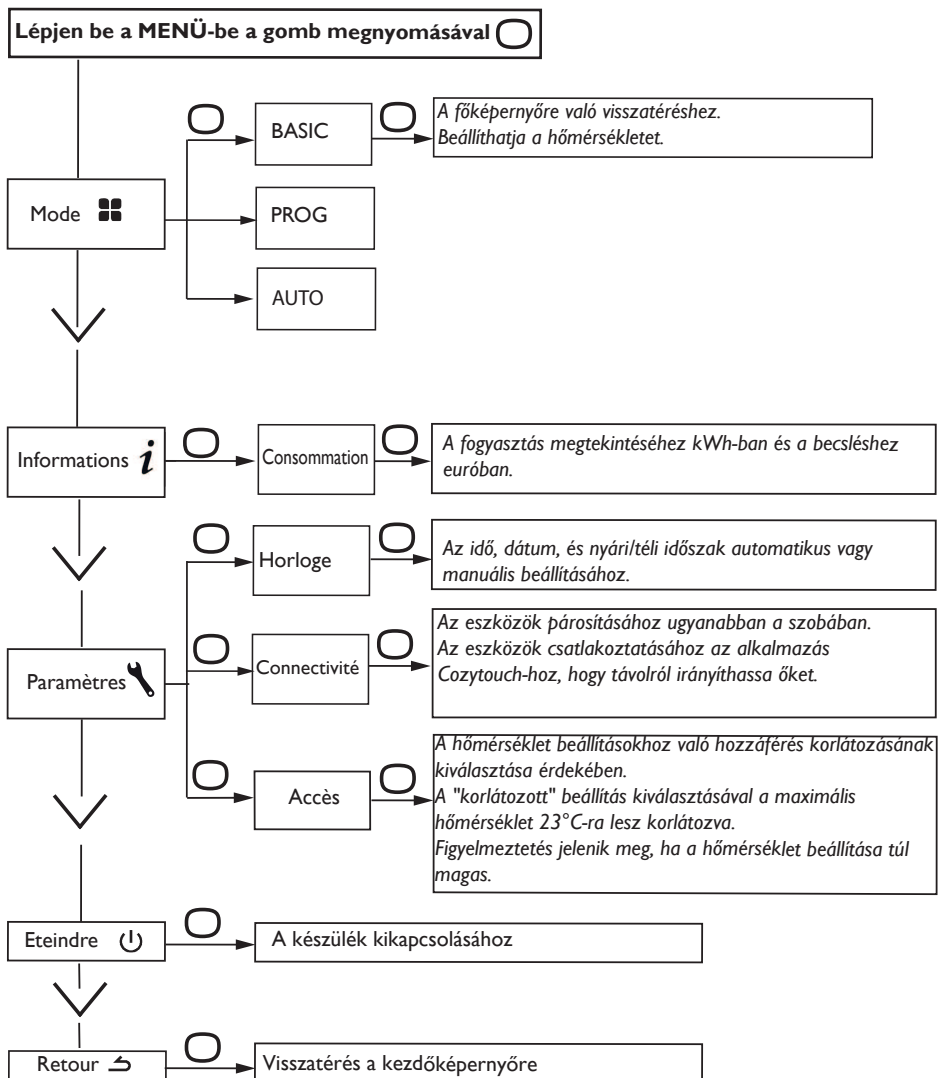

PROG MÓD MENÜ

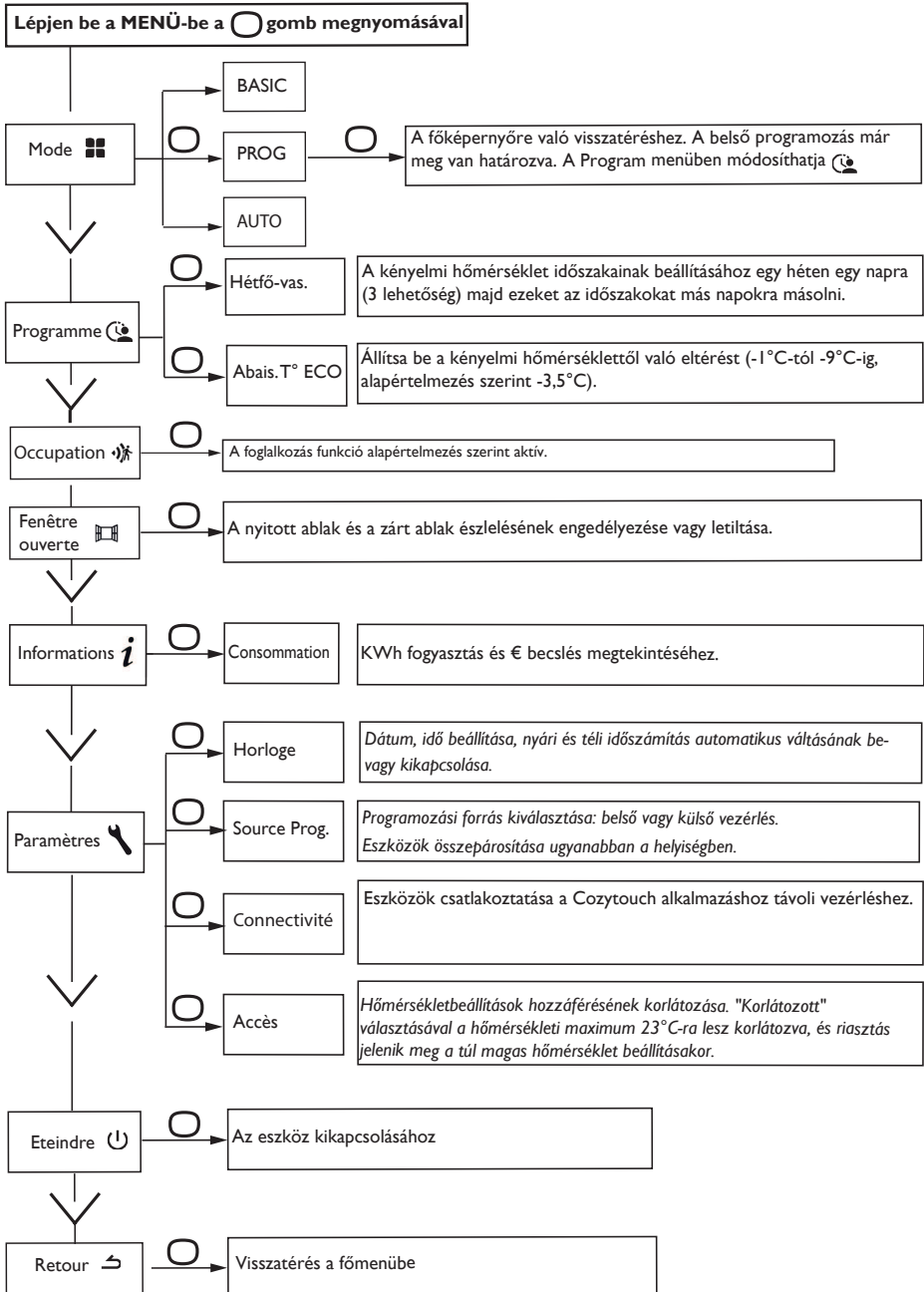

AUTO MÓD MENÜ

Lépjen be a MENÜ-be a  gombbal.

Mode 

 BASIC

PROG

AUTO 

A főképernyőre való visszatéréshez. Aktiválja az intelligens vezetést. A jelenlétérzékelés aktív. Állítsa be a kívánt hőmérsékletet.

Occupation 

 A foglalkozás funkció alapértelmezés szerint aktív.

Fenêtre ouverte 

 A nyitott ablak és a zárt ablak észlelésének engedélyezése vagy letiltása.

Informations 

 Mode Auto

 Consommation

Lehetővé teszi a következők megjelenítését:

- a készülék által megfigyelt jelenléti időszakok a hét minden napján.
- a fűtés várható ideje.
- az Ön energiamegtakarítását.

A fogyasztás megtekintéséhez kWh-ban és a becsléshez euróban.

Paramètres 

 Horloge

 Abais. Max

 Connectivité

 Accès

A dátum, az idő beállítása, a nyári/téli időszámítás automatikus átkapcsolása

A kényelem, a megtakarítások vagy a kényelem és a megtakarítások közötti egyensúly kiválasztásához.

Az eszközök párosítása ugyanabban a szobában. Eszközeinek csatlakoztatása a Cozytouch alkalmazáshoz, hogy távolról irányíthassa azokat.

A hőmérséklet-beállításokhoz való hozzáférés korlátozása. Ha a „korlátozott” lehetőséget választja, a maximális hőmérséklet 23°C-on blokkolódik. Figyelmeztetés jelenik meg, ha a hőmérsékletet túl magasra állítja.

Eteindre 



A készülék kikapcsolásához.

Retour 

Visszatérés a kezdőképernyőre.



AZ EXPERT MÓD MENÜ

A készülék speciális funkcióinak eléréséhez nyomja meg egyszerre a  és a  gombot legalább 3 másodpercig

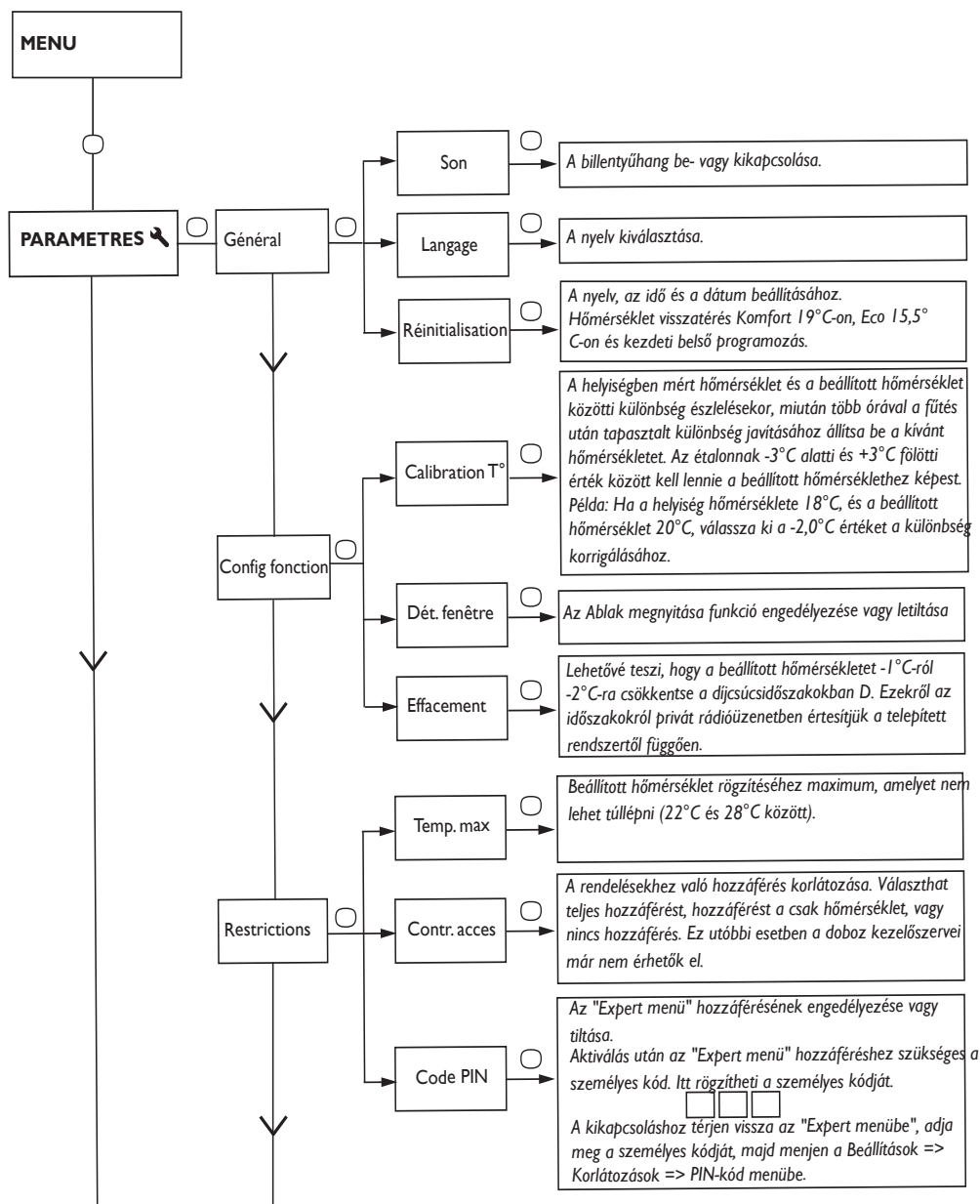

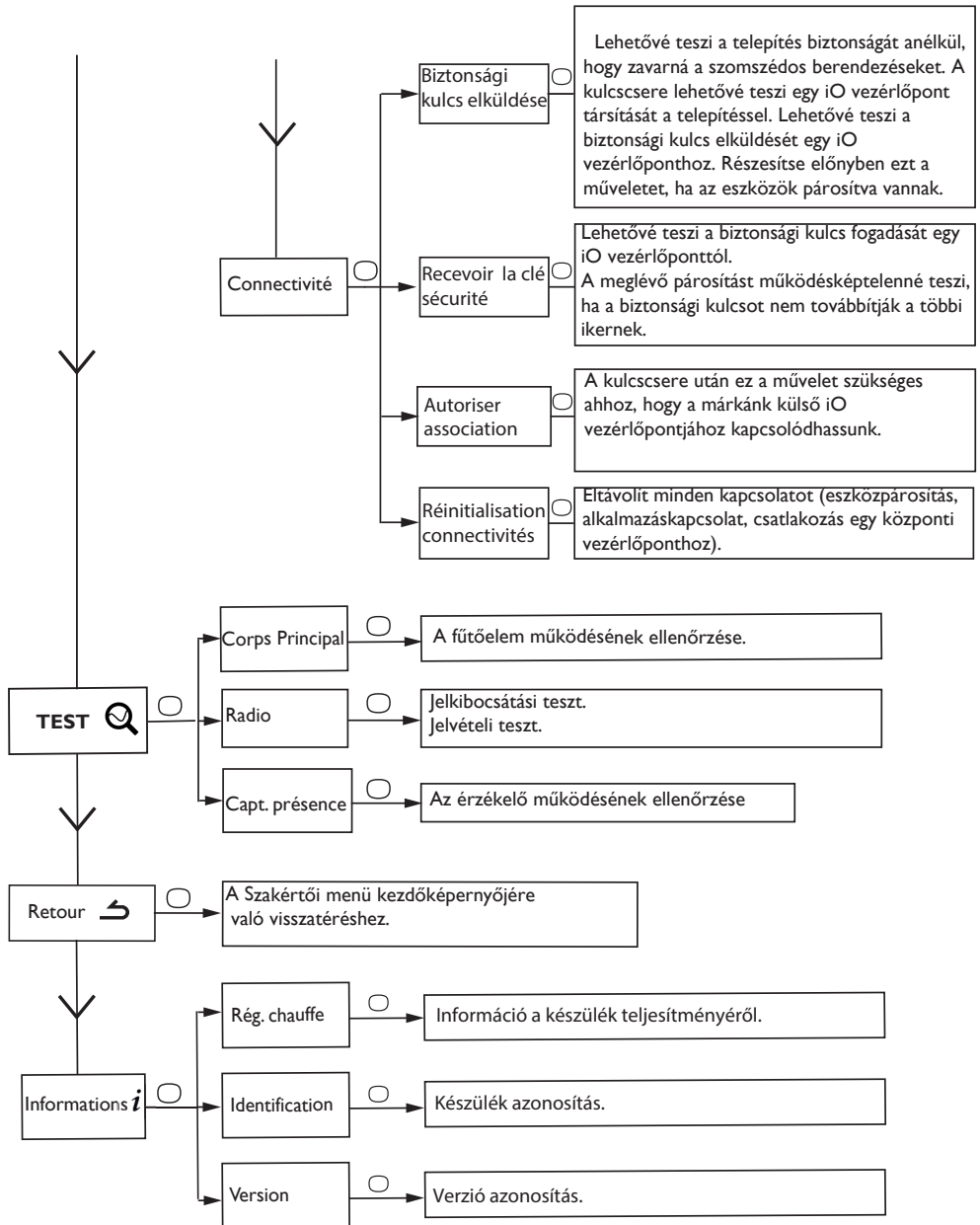

Korlátozások

Korlátozhatja a hozzáférést a hőmérséklet-beállításokhoz és üzemmódokhoz. A menükben Alap módban, Prog módban és Auto módban.

Nyissa meg a Beállítások  Korlátozások menüpontot, válassza ki a hozzáférés-vezérlést, majd válassza a Korlátozott lehetőséget

- A hőmérsékletet legfeljebb 23°C-ra korlátozzák
- Riasztás jelenik meg, ha a hőmérsékletet megerősítési kéréssel növelik (kényszeres túlmelegedés elleni funkció)

A Szakértői menühöz való hozzáférést PIN kód biztosítja.













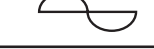

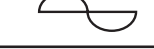

A deaktiválás a készülék alaphelyzetbe állításával lehetséges (lásd a Szakértői menüt).

Tehერmentesítés

Az eszközeink kompatibilisek különböző terheléselosztási rendszerekkel. Azonban nem szabad hálózati áramkimaradást használni, mivel ez a rendszer nem kompatibilis az eszközeinkkel. Az ismétlődő és váratlan áramkimaradások korai kopást és az elektronikus kártyák károsodását okozhatják, amelyek nem esnek a gyártói garancia alá. A terheléselosztási időszakok alatt a kijelző készenléti üzemmódba vált. Az eszköz ezután visszatér az eredeti működési módban.

Probléma esetén

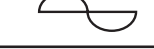
Probléma megnevezés	Ellenőrzések
A vezérlődoboz kijelzője nem kapcsol be.	Ellenőrizze, hogy a készülék hátulján található kapcsoló az I állásban van-e. Ellenőrizze, hogy a készülék elektromos árammal működik-e
A helyiség hőmérséklete eltér a készüléken megjelenítettől	Legalább 6 órán át kell várni, hogy a hőmérséklet stabilizálódjon. Lehet, hogy telepítésétől függően más hőmérsékletet tapasztal, mint amit az eszköz mutat (0,5°C-es eltérés normális). Ebben az esetben nézze meg a MENU EXPERT menüt a hőmérséklet kalibrálásához.
A készülék nem melegszik fel	Ha programban van, ellenőrizze, hogy a Komfort idősávban van-e. Győződjön meg róla, hogy az elektromos biztosítékok be vannak kapcsolva, vagy hogy az elektromos teherelosztó (ha van ilyen) nincs-e bekötve az eszköz működésébe. Ellenőrizze a szoba levegőhőmérsékletét: ha az túl magas a beállított hőmérsékletekhez képest, az eszköz nem fog fűteni.
A készülék folyamatosan melegszik	"Ellenőrizze, hogy az eszköz ne legyen huzatban (nyitva hagyott ajtó közelében, kábelburkolat hátulról kiáramló levegőnyílással), és hogy a hőmérséklet beállítása ne lett-e módosítva. Lehet, hogy a villamos hálózatban probléma merült fel. Ha probléma merül fel (blokkolt termosztát), kapcsolja ki az eszköz tápellátását (biztosíték, megszakító) körülbelül 10 percre, majd kapcsolja vissza. Ha a probléma gyakran ismétlődik, kérje a villamosenergia-szolgáltatójától az áramellátás ellenőrzését."
A készülék nem melegszik fel eléggé.	Növelje a hőmérsékletet a \wedge gomb megnyomásával (lásd a „Hőmérséklet beállítása” fejezetet). "Ha a beállítás a maximális értéken van, végezze el az alábbi ellenőrzéseket: Ellenőrizze, hogy a helyiségben nincs-e más fűtési mód. Győződjön meg róla, hogy az eszköz csak a helyiséget fűti (ajtó zárva van). Ellenőrizze az eszköz tápfeszültségét. Vizsgálja meg, hogy az eszköz teljesítménye megfelel-e a helyiség méretének (általában ajánlott 100 W/m ² 2,50 m belmagasság esetén vagy 40 W/m ³)."
A készülék felülete nagyon forró.	Teljesen normális, hogy az eszköz meleg legyen működés közben, a felszíni hőmérséklet maximális értéke az NF Electricit� szabványnak megfelelően korlátozva van. Ha azonban úgy érzi, hogy az eszköz túl meleg, győződjön meg arról, hogy a teljesítmény megfelel a szoba méretének (általában ajánlott 100 W/m ² 2,50 m belmagasság esetén vagy 40 W/m ³), és hogy az eszköz nincs huzatban, ami megzavarhatná a szabályozását.

Probléma megnevezés	Ellenőrzések																					
A készülék körüli falon szennyeződésnyomok jelennek meg.	Szennyeződések jelentkezhetnek az eszköz légkivezető nyílásain vagy a falon a szennyezett környezetben. Ez a jelenség a beltéri levegő rossz minőségével (cigarettafüst, gyertyafüst, füstölő, kandalló stb.) áll összefüggésben. Ilyen esetben javasolt ellenőrizni a helyiség megfelelő szellőzését (szellőztetés, friss levegő beáramlása stb.).																					
A Szakértői menü nem érhető el.	Őn rögzített egy PIN-kódot. A menü Expert eléréséhez be kell írnia a kódját (lásd a Menü Expert fejezetet).																					
A készülék nem követi a belső programozási parancsokat.	Ellenőrizze, hogy a dátum és az idő be legyen állítva. Ellenőrizze, hogy az eszköz PROG módban van, és a belső programozás van kiválasztva.																					
A készülék nem követi a külső programozási parancsokat.	Ellenőrizze, hogy a programozó központ megfelelően van használva (lásd a programozó központ használati utasítását). Ellenőrizze, hogy az eszköz PROG módban van, és a programforrás a „Pilotage ext.																					
A készülék nem reagál nem csak a pilótavezeték parancsait.	A programozási parancsok helyes átvitelének ellenőrzéséhez végezze el a következő ellenőrzéseket:																					
	<table border="1"> <thead> <tr> <th>Ordres reçus</th> <th>Oscilloscope Réf/ Neutre</th> <th>Mode obtenu</th> </tr> </thead> <tbody> <tr> <td>0 volt</td> <td></td> <td>CONFORT</td> </tr> <tr> <td>230 V 3 s/5 min</td> <td></td> <td>CONFORT – 1° C</td> </tr> <tr> <td>230V 7 s/5 min</td> <td></td> <td>CONFORT – 2° C</td> </tr> <tr> <td>230 V</td> <td></td> <td>ECO</td> </tr> <tr> <td>– 115 V négatif</td> <td></td> <td>HORS GEL</td> </tr> <tr> <td>+ 115 V positif</td> <td></td> <td>ARRET CHAUFFAGE</td> </tr> </tbody> </table>	Ordres reçus	Oscilloscope Réf/ Neutre	Mode obtenu	0 volt		CONFORT	230 V 3 s/5 min		CONFORT – 1° C	230V 7 s/5 min		CONFORT – 2° C	230 V		ECO	– 115 V négatif		HORS GEL	+ 115 V positif		ARRET CHAUFFAGE
	Ordres reçus	Oscilloscope Réf/ Neutre	Mode obtenu																			
	0 volt		CONFORT																			
	230 V 3 s/5 min		CONFORT – 1° C																			
	230V 7 s/5 min		CONFORT – 2° C																			
	230 V		ECO																			
	– 115 V négatif		HORS GEL																			
+ 115 V positif		ARRET CHAUFFAGE																				
"A fil-pilote vagy átviteli vezérlésű programozás keretében a fagyvédelem és terhelési rendelkezések elsődlegesek.																						
A Komfort módról az ECO módba való áttérés körülbelül 12 másodperc.																						
A Komfort -1/-2 módról Komfort módba való áttérés körülbelül 5 perc."																						

Ha nem tudta megoldani a problémát, vegye fel a kapcsolatot a forgalmazóval/szerelővel, szerezze be a készülék referenciáit, amelyek a készülék oldalán találhatóak Mérje meg a helyiség hőmérsékletét.

A kereskedelmi kód (C) és a sorozatszám (E) azonosítja azt az eszközt, amelyet éppen vásárolt a gyártónak.

A Szabványok, minőségi címkék

B Kereskedelmi márka

C Kereskedelmi kód

D Gyártási hivatkozás

E N° Sorozatszám

F N° Gyártói szám

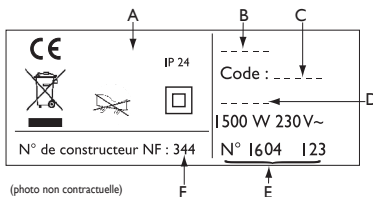

(photo non contractuelle)

Az (EU) 2015/1188 RENDELET szerint mért és számított műszaki jellemzők.

Az (EU) 2015/1188 RENDELET szerint mért és számított műszaki jellemzők.			
Modell referenciák	RCH-BD1C / RCV-BD1C		
Jellegzetesség	Szimbólum	Érték	Mértékegység
Hőenergia			
Névleges hőteljesítmény	P nom	0,5 à 2,0	kW
Minimális hőteljesítmény	P min	0,0	kW
Maximális folyamatos hőteljesítmény	P max,c	2,0	kW
Kiegészítő villamosenergia fogyasztás			
Névleges hőteljesítmény mellett	max	0,000	kW
Minimális hőteljesítmény mellett	min	0,000	kW
Alvó mód	sb	0,00070	kW
	sb	0,700	W
Termikus teljesítmény/helyiség hőmérséklet szabályozási típus			
Jellegzetesség	Unité	Information complémentaire	
Elektronikus szobahőmérséklet szabályozás és heti programozó.	Igen		
Egyéb vezérlési lehetőségek			
Szobahőmérséklet szabályozás, jelenlét érzékelővel.	Igen		
Szobahőmérséklet szabályozás, nyitott ablak érzékelővel.	Igen		
Távirányító opció.	Igen		
Adaptív aktiválás vezérlés.	Igen		
Az aktiválás időtartamának korlátozása.	Nem		
Fekete földgömb érzékelő.	Nem		
Elérhetőségeit	Ugyanaz, mint a hátsó borító		

AGILIA

INTELLIGENS CSATLAKOZTATÁSI VEZÉRLÉS



Köszönjük Önnek a választását és bizalmát. Az általuk most vásárolt AGILIA Intelligens Csatlakozású Hőtárolós Radiátor számos teszten és ellenőrzésen esett át a minőség biztosítása érdekében.

GARANCIA

FELHASZNÁLÓ ÁLTAL TÁROLANDÓ DOKUMENTUM,
CSAK PANASZ ESETÉN MUTASSA BE.

- A garancia időtartama 2 év a telepítés vagy vásárlás dátumától számítva, és a gyártás dátumától számított 30 hónapot sem haladhat meg igazolás hiányában.
- Az Atlantic cserét vagy hibásnak elismert alkatrészek cseréjét biztosítja, kártérítés nélkül.
- A munkadíj, az utazás és a szállítási költségek a felhasználót terhelik.
- A garancia nem terjed ki olyan károkra, amelyek az előírásoknak nem megfelelő telepítésből, az NF EN 50160 szabványt nem betartó tápellátási hálózathoz, rendellenes használatból vagy az említett használati útmutató előírásainak be nem tartásából erednek.
- Az itt szereplő garanciafeltételek nem zárják ki az esetleges jogosultságot, amely az általános jogszerű garanciaértékekkel összhangban van, és minden esetben alkalmazható a Polgári Törvénykönyv 1641. és következő cikkeinek feltételei szerint.

ESZKÖZTÍPUS*:

SORSZÁM* :

ÜGYFÉL NEVE ÉS CÍME:

* Ez az információ a készülék jobb oldalán található adattáblán található.

BIP
Rue Monge - BP 65
F-85002 LA ROCHE SUR YON

www.atlantic.fr

Forgalmazó bélyegzője

