

SOLIUS

Wifi

Programozható elektromos
fűtőpanel wifi kapcsolattal
vezérelhető termosztáttal

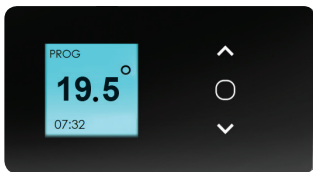

Magyar nyelvű kezelési útmutató

Köszönjük, hogy ezt a kiváló minőségű terméket választotta. Bízunk benne, hogy maximális elégedettséggel fogja használni a fűtőkészülékét. Kérjük, hogy beszerelés és használatba vétel előtt olvassa el ezen útmutatót. Kérjük további felhasználás céljára őrizze meg ezt a dokumentumot.

A készülék beszerelése

A készülék elhelyezése

A készüléket lakóépületben történő alkalmazásra tervezték. Más felhasználás esetén kérje ki a forgalmazó véleményét.

- A készüléket az idevonatkozó szabványok betartásával kell felszerelni.
- A fűtőkészülék besorolása II védelmi osztály (kettős szigetelésű), védettsége IP24 (fröccsenő víz ellen védett). Fürdőszobákban, vizes helyiségekben a zónabesorolásra vonatkozó előírásokat be kell tartani. A készüléket úgy kell felszerelni, hogy a kádból ne lehessen elérni a kezelőgombokat (lásd 1. ábra).
- Vegye figyelembe a minimális felszerelési távolságokat a 3. oldal 1/a., 1/b. ábra szerint

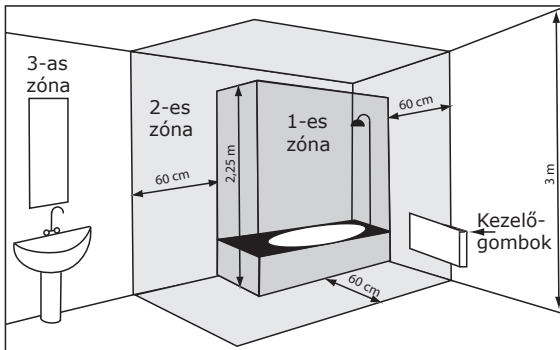

Ne szerelje a fűtőkészülékét:

1. ábra

- Huzatban lévő helyre, vagy pl. ventilátor közelébe
- Konnektordugalj alá
- Függöny, vagy más gyúlékony anyag közelébe
- Fürdőszobában 1-es zónába

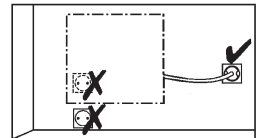

A készüléket falra szerelt állapotban lehet üzemeltetni.

Ne szerelje az álló készüléket fektetve, fekvőt pedig állítva.

A készülék elhelyezése

Mobil, szabadon álló elhelyezés:

A külön kapható tartólabát az ahhoz adott szerelési útmutató alapján szerelje a készülék alá. Ne használja a készüléket fürdőkádban, zuhanyzóban, vagy medence közelében.

Falra szerelés:

I, A tartókonzol leszerelése:

Fektesse le a készüléket a hátuljával felfelé egy sík felületre. Távolítsa el a készülék hátuljáról a tartókonzolt egy lapos csavarhúzó segítségével.

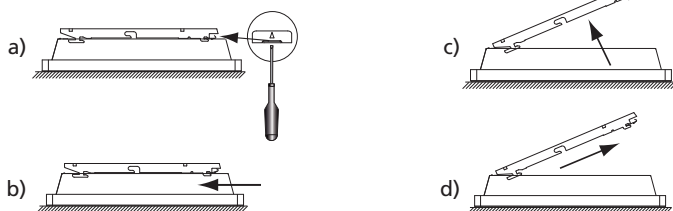

II, A tartókonzol falra rögzítése:

A készülék helyének meghatározásához vegye figyelembe az 1. ábrát.

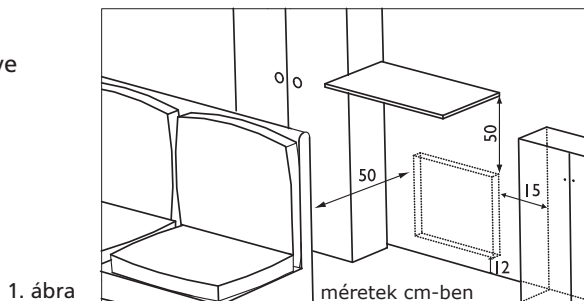

1. ábra

Használja a konzolt sablonként az alábbiak szerint:

- Tegye a konzolt a falhoz, úgy, hogy az alja padlóhoz érjen.
- Jelölje be a 2. ábra szerint az „A” rögzítési pontot.
- A konzol alsó rögzítési pontjait helyezze a bejelölt „A” rögzítési ponthoz, majd rajzolja be a 3. ábra szerinti „B” rögzítési pontot.
- A bejelölés alapján rögzítse a falhoz a tartókonzolt megfelelő csavarokkal.

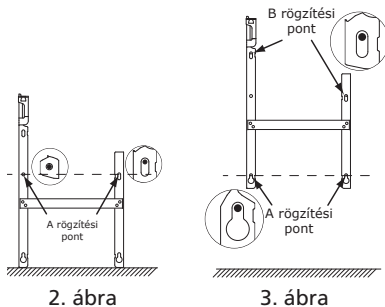

2. ábra

3. ábra

III, A készülék felszerelése

Az alábbi módon pattintsa a készüléket a falra rögzített tartókonzolra:

- Akassza a készülék hátoldalán lévő alsó rögzítőpontot a konzol aljára (S1) enyhén döntött szögben
- A felső rögzítőpontot tegye a konzol tetejéhez (S2), majd ha beakadt, enyhén nyomja lefele a fűtőkészüléket, hogy a rögzítőfül a helyére kattanjon

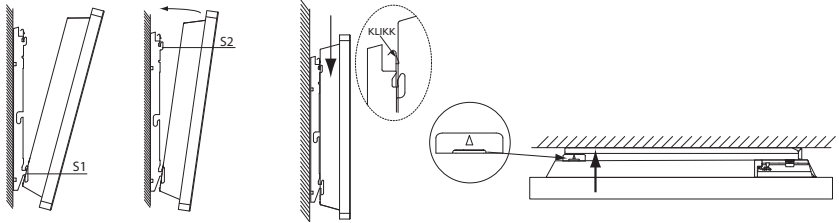

A fűtőkészülék elektromos bekötése

A készülék áramellátására 230-240V 50Hz szükséges.

- Dugvillával szerelt modell esetén a készüléket a fali csatlakozóba kell dugni.
- Kötődobozba kötés, központi programvezérlés nélkül: fázis=barna, nulla=kék. A készüléket NEM kell földelni, a fekete vezérlőkábel ebben az esetben nincs használatban.
- Központi programvezérlés esetén a fekete vezérlőkábelt (pilot wire) a többi készülék fekete vezérlőkábelével kell összekötni. Vizes helyiségekben a kötődobozt vagy konnektort min. 25 cm-re kell a padlószinttől elhelyezni.
- Fix bekötést csak szakképzett villanszerelő végezhet. A fűtőkészüléket és a fekete vezérlőkábelt nem kell földelni. Ha a készüléket 30mA FI-relére kötötték (pl. fürdőszobában) a vezérlőkábelt is azonos potenciálra kell hozni.
- **A fekete vezeték TILOS a földelésre kötni!**

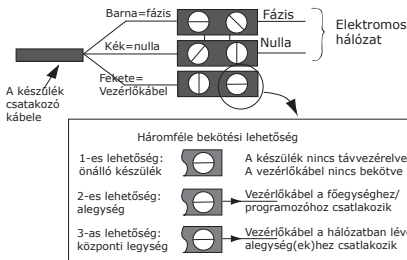
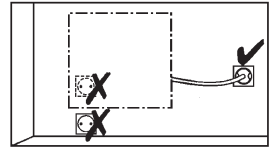

MŰKÖDÉSI ELV

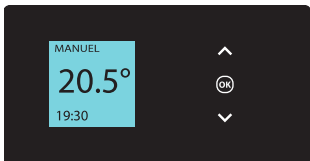

- A hőmérséklet növelése vagy csökkentése (7 °C-tól 30 °C-ig kizárólag Manuel (kézi) üzemmódban) anélkül, hogy érvényesítésre lenne szükség
- Navigálás a menükben;
- Érvényesítés;
- Kikapcsolás;
- Reteszelés, kioldás

AZ ÜZEMMÓDOK LEÍRÁSA



3 működési mód van felajánlva:

MANUEL (KÉZI)

A készülék folyamatosan követi a beállított hőmérsékleti alapjelet.

PROG

A készülék a hét minden napjára beállított belső programot követi. A készülék bekapcsolásakor a következő tartományok kerülnek meghatározásra:

Hétfő, kedd, csütörtök és péntek, komfort 6–8 óráig és 18–22 óráig. Szerda komfort 6–8 óráig, 12–14 óráig és 18–22 óráig. Szombat és vasárnap, komfort 6–22 óráig. Módosíthatja ezeket a tartományokat és naponta 3 órátartományt adhat meg Comfort (Komfort) módban. A Comfort (Komfort) tartományokban a hőmérséklet beállítása a gombok  vagy  segítségével történik. A Comfort (Komfort) tartományokon kívül a hőmérsékleti alapjel az Eco hőmérséklet, amely a Temp. ECO (ECO hőmérs.) részben állítható be (lásd „A menü PROG módban” fejezet).

A készüléke fel van szerelve egy funkcióval, amely lehetővé teszi a készüléke számára, hogy előzetesen működtesse a fűtést, amikor a programozást használja. Ha beállítja a készüléke programozását, az előzetesen működteti a fűtést a felmelegedési időnek megfelelően, hogy a helyisége az Ön érkezésekor megfelelő hőmérsékletű legyen. Például: ha beállítja a programozást a komfort módra történő visszatéréssel 15 óra időpontban, a készülék ezt megelőzően bekapcsol, hogy előzetesen felfűtse a helyiséget (10 perc és 1 óra között).

AUTO

A készülék önállóan kezeli a COMFORT (Komfort) és ECO üzemmódok váltását attól függően, hogy jelen van-e valaki a helyiségben.

KAPCSOLÓ

A készülék házának hátoldalán egy Bekapcsolás/Leállítás kapcsoló található.

Ezt a kapcsolót kizárólag hosszan tartó leállítás esetén használja (a fűtési időszakon kívül). Állítsa a (készülék hátoldalán elhelyezkedő) kapcsolót  állásba a készülék feszültség alá helyezéséhez. A készülék feszültségmentesítése esetén a nap és az óra újbóli beállítására lehet szükség.

ELSŐ ÜZEMBE HELYZÉS





Válassza ki a nyelvet, majd a dátumot és az órát. Az első feszültség alá helyezéskor:

- A MANUEL (kézi) üzemmód ki van választva.
- a hőmérsékleti alapjel 20 °C-ra van beállítva.

A KÉSZÜLÉK MŰKÖDTETÉSE/LEÁLLÍTÁSA



A készülék leállításához nyomja meg hosszan a gombot . Erősítse meg az „OFF” (Kikapcsolás) műveletet a gomb  megnyomásával. A készülék bekapcsolásához nyomja meg hosszan a gombot .

A VEZÉRLŐELEMEK ZÁROLÁSA



A gyermekek által végzett műveletek elkerülése érdekében zárolhatja a készüléke vezérlőelemeit, hosszan megnyomva a gombot . Válassza ki a „Lock” (Zárolás) pontot  és érvényesítse a gombbal . Ugyanígy járjon el a vezérlőelemek kioldásánál, kiválasztva a „Unlock” (Kioldás) pontot .

A HŐMÉRSÉKLET BEÁLLÍTÁSA

MANUEL (Kézi) módban:

MANUEL 20.0° 19:30	Növelje a gombbal  (max. 30 °C). Csökkentse a gombbal  (min. 10 °C). Csökkentse tovább 7 °C-ig (nem módosítható Fagymentesítési hőmérséklet) a gombbal  .
---------------------------------	--

PROG módban:

PROG 20.0° 19:30	Ha a képernyő a PROG kijelzést jeleníti meg, Ön egy programozási tartományban van, Confort (Kömfort) módban. Növelje a gombbal  (max. 30 °C). Csökkentse a gombbal  (min. 10 °C).
PROG ECO 16.0° 19:30	Ha a képernyő a PROG ECO kijelzést jeleníti meg, Ön egy programozási tartományban van, ECO módban. Az ECO tartomány hőmérsékletének módosításához lépjen a Temp. ECO (ECO hőmérséklet) menübe (lásd „A menü PROG módban” fejezet).
PROG 7.0° 19:30	Ha beállított egy Hors Gel (Fagymentesítési) hőmérsékletet (7 °C), a programozási tartományra történő áttéréskor, ECO módban, a képernyő 6°0 értékét jeleníti meg (automatikus csökkentés 1 °C értékkel).

Ha ECO programozási tartományban van, és átvált Confort (Kömfort) programozási tartományra, a Confort (Kömfort) módban előzőleg beállított hőmérséklet, vagy az első használat esetén a kézi módban beállított hőmérséklet jelenik meg.

A menü MANUEL (Kézi) üzemmódban

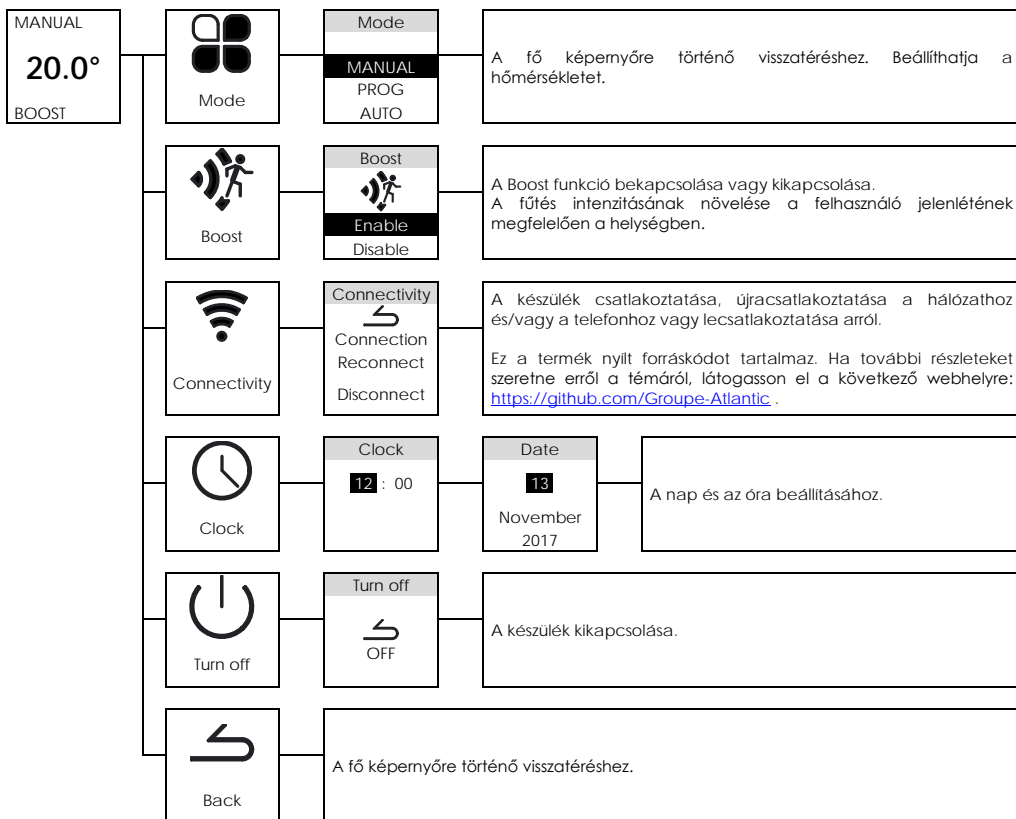

A menü PROG üzemmódban

PROG ECO
20.0°
22:30



Mode

Mode

MANUAL
PROG
AUTO

A fő képernyőre történő visszatéréshez. Egy belső programozás már meg van határozva. Módosíthatja azt, belépve a Programme (Program) pontba.



ECO temp.

ECO temp.

Outside
COMFORT
15.0°

A hőmérséklet beállítása távollét esetén (6 °C - 19 °C).



Program

Program

Thu
Mon
Tues
Wed
Frid
Sat
Sun

Monday

6:00 7:00
8:00 9:00
--:-- --:--







Monday



6:00 7:00
8:00 9:00
--:-- --:--

Monday

Tue Frid
 Wed Sat
 Thu Sun

Copy to

A Comfort (Komfort) mód óratarományainak beállítása a hét egy napja esetén (3 lehetséges tartomány)
Válassza ki a napot a gombbal . Érvényesítse: .
- Válassza ki: . Érvényesítse: .
- Válassza ki a kezdési órát a gombbal  vagy .
- Érvényesítse: .
- Válassza ki a befejezési órát a gombbal  vagy .
- Érvényesítse: .

A Comfort (Komfort) oldalak átmásolása a hét többi napjára:
- Válassza ki: . Érvényesítse: .
- Léptesse a napokat a gombokkal  vagy .
- Érvényesítse a napot, amelyre át szeretné másolni a gombbal .
- A másolás érvényesítéséhez válassza ki a „Copy to” (Másolás) pontot.
- Érvényesítse: .



Occupation

Occupation

Enable
Disable

Az „Occupation” (Foglalás) funkció bekapcsolása vagy kikapcsolása. A „Comfort” (Komfort) módról „ECO” módra történő áttérés automatikusan történik a helyiségben a felhasználó jelenlétének érzékelése alapján.



Connectivity

Connectivity

Connection
Reconnect
Disconnect

A készülék csatlakoztatása, újrcsatlakoztatása a hálózathoz és/vagy a telefonhoz vagy lecsatlakoztatása arról.



Clock

Clock

12 : 00

Date

13
November
2017

A nap és az óra beállításához.



Turn off

Turn off

OFF

A készülék kikapcsolása.



Back

A fő képernyőre történő visszatéréshez.

A menü AUTO üzemmódban

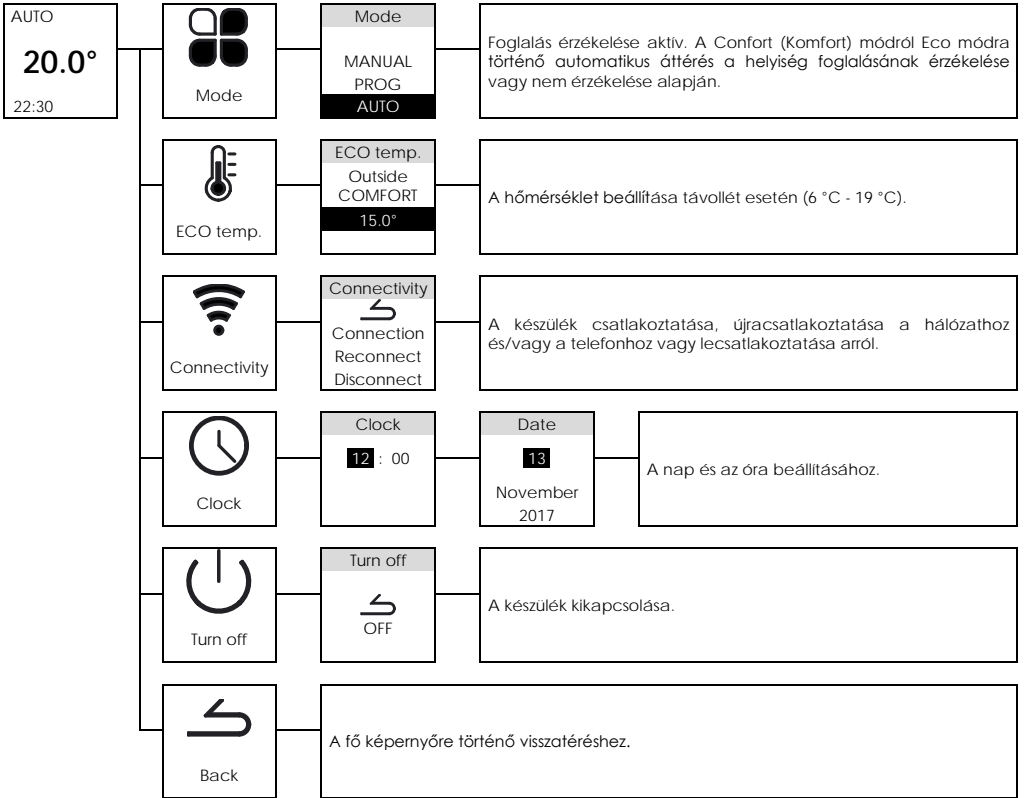

A MODELLEK BEMUTATÁSA

A RED IRÁNYELVNEK VALÓ MEGFELELŐSÉG NYILATKOZATA (Rádióberendezésekről szóló irányelv) 2014/53/EU (*)

A Atlantic ezúton kijelenti, hogy a lenti berendezés megfelel a rádióberendezésekről szóló 2014/53/EU irányelv alapvető előírásainak. A berendezés EU-megfelelőségi nyilatkozatának teljes szövege kérésre elérhető a vevőszolgálatnál is (a címet és telefonszámot lásd az útmutató végén).

Megnevezés: Radiátor BD1/Wi-Fi rádiófrekvenciás kártyával.

Modellek: Lásd a modell referenciaszámát a kézikönyv fejlécében.

Jellemzők:

Az adó-vevő által használt frekvenciasávok: WIFI 2,4 G: 2400 MHz - 2483,5 MHz.

Max. jelerősség: <20 dBm.

2. osztályú rádióberendezés: korlátozás nélkül forgalmazható és üzembe helyezhető. Hatótávolság: nyílt területen 100–300 méter, a használt berendezésektől függően (a hatótávolságot befolyásolhatják a beszerelési körülmények és az elektromágneses környezet).



A rádióberendezésekről és az elektromágneses összeférhetőségről szóló szabványoknak való megfelelést a 0081. számú bejelentett szervezet ellenőrizte: LCIE France, Fontenay aux Roses.

CHG-BD1/Wi-Fi konvektor rádiófrekvenciás kártyával

Jellemző	Jelölés	Érték	Mértékegység
Hőteljesítmény			
Névleges hőteljesítmény	P névl.	1 - 2	kW
Minimális hőteljesítmény	P min	0,0	kW
Folyamatos maximális hőteljesítmény	P max, c	2	kW
Kiegészítő áramfogyasztás			
Maximális hőteljesítmény mellett	Ár. max	0,000	kW
Minimális hőteljesítmény mellett	Ár. min	0,000	kW

Készületi üzemmódban	Ár. sb	0,29	W
		0,000	kW
A hőteljesítmény / a helyiség hőmérsékletének szabályozási módja			
Jellemző	Mértékegység	További információ	
A helyiség hőmérsékletének elektronikus szabályozása és heti programozás	igen		
Egyéb szabályozási módok			
A helyiség hőmérsékletének szabályozása mozgásérzékelővel	igen		
A helyiség hőmérsékletének szabályozása ablaknyitás-érzékelővel	nem		
Távolsi vezérlés	igen		
Intelligens kapcsoláshabályozás	igen		
A működési idő korlátozása	nem		
Fekete gőmbérzékélő	nem		

EXPERT (Szakértő) menü

A készülék haladó funkcióinak eléréséhez nyomja le egyidejűleg a gombokat  és  , több mint 3 másodpercen keresztül.

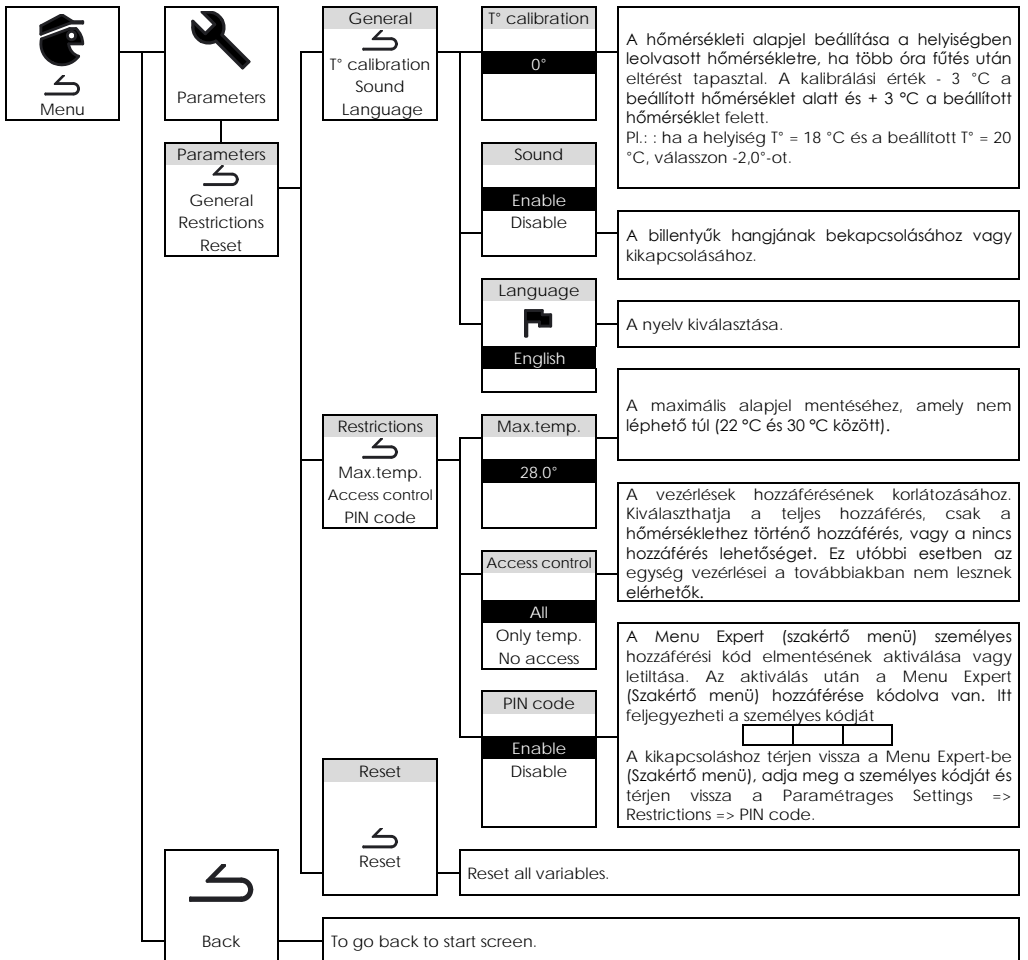

ELÉRHETŐSÉGEK

ATL International
Tel.: (+33)146836001
58 avenue du Général Leclerc
92340 Bourg-la-Reine (FRANCIAORSZÁG)

JÓTÁLLÁS

ÓRIZZE MEG EZT A DOKUMENTUMOT!

(Reklamáció esetén mutassa be)

- A garanciális időszak a beszereléstől vagy vásárlástól számított 2 év, illetve igazoló dokumentum hiányában a gyártási időtől számított 30 hónap.
- A garancia a hibásnak elismert alkatrészek cseréjére vagy biztosítására vonatkozik, kártérítés nélkül.
- A munkadíj, valamint a kiszállási és szállítási költség a felhasználót terheli.
- A nem megfelelő beszerelésből, a hatályos előírásoknak nem megfelelő elektromos hálózatból, a nem rendeltetésszerű használatból vagy az útmutató figyelmen kívül hagyásából adódóan bekövetkező károkra a garancia nem vonatkozik.
- Ezt a dokumentumot kizárólag a forgalmazónál vagy a beszerelést végző személynél tett reklamáció esetén kell bemutatni a vásárlást igazoló számlával együtt.
- Az itt feltüntetett jótállási feltételek nem zárják ki a vásárló kártalanítását, valamint a rejtett hibákra vonatkozó jogi garanciát, melyek a francia Polgári Törvénykönyv 1641. és azt követő cikkei értelmében minden esetben érvényesek.
- A garancia érvényességének biztosítása érdekében forduljon a beszerelést végző szakemberhez vagy a viszonteladóhoz. Vagy forduljon vállalatunkhoz: ATL International: Tel.: (+33)146836001, 58 avenue du Général Leclerc 92340 Bourg-la-Reine (FRANCIAORSZÁG)

A készülék típusa	
Sorozatszám	
Az ügyfél neve és címe	
A BESZERELŐ BÉLYEGZŐJE	

Gyakran ismételt kérdések

Hiba jelenség	Megoldás
A kijelző nem kapcsol be	Ellenőrizze, hogy a készülék csatlakozik-e a villamos hálózathoz, majd ellenőrizze, hogy a főkapcsoló I állásban van-e?
A készülék nem fűt	Ellenőrizze, hogy a készülék megkapja e a hálózati feszültséget (kismegszakító, főkapcsoló fel van e kapcsolva). Ellenőrizze a helyiség hőmérsékletét ugyanis ha melegebb van mint a beállított érték a készülék nem fog fűteni.
Folyamatosan fűt a készülék	Ellenőrizze, hogy nincs-e huzatban a készülék, vagy más nem befolyásolja-e a termosztát hőérzékelőjét, és ellenőrizze a hőmérséklet beállítását. Szüntesse meg a készülék tápellátását, várjon 10 percet, majd kapcsoljavíssa. Ha a hiba továbbra is fennáll akár elektromos hálózatra visszavezethető ok lehet a háttérben, ellenőriztesse azt szakemberrel.
A készülék nem biztosít elegendő meleget	Növelje a hőmérsékleti beállítást komfort módban. Ha már maximumon van ellenőrizze a következőket: -nyitott ajtónál nagy mennyiségű hő távozik a helyiségből -ellenőriztesse, hogy a hálózati feszültség megfelelő-e -a készülék teljesítménye alkalmas e helyiség felfűtésére? (100 W/nm teljesítménnyel ajánlott számolni 2,5m-es belmagasságig.)
A radiátor felülete nagyon forró	Működés közben a radiátor felülete forró is lehet, a maximális hőmérsékletét a szabványok írják elő. Ha ennek ellenére túl melegnek találja ellenőrizze a teljesítményt (100W/nm javasolt), illetve azt, hogy valami nem befolyásolja-e az érzékelő által mért hőmérsékletet (pl. huzat).
A radiátor környékén a falon koszmok láthatók	A por lerakódás a levegő rossz minőségére után. Ellenőrizze a szoba szellőzését, és a levegő tisztaságát. Az ilyen jellegű elkoszolódás nem befolyásolja a garancia feltételeit
A haladó menü nem elérhető	A korábban megadott PIN kódot írja be mellyel feltudja oldani a korlátozást. Ha elfelejtette kódját, használja a 081-es gyári kódot.
A készülék nem a beállított program szerint működik	Ellenőrizze a nap és idő beállításait. A készüléket pedig állítsa PROG módba.
Az ECO hőmérséklet nem növelhető	Ellenőrizze a hőmérsékletet komfort módban . Az ECO és a komfort mód hőmérséklet között 1 °C kell lenni minimum.

Biztonsági figyelmeztetések

- Ne engedjen gyermekeket a készülék közelébe, a forró fűtőtest megérintése akár égési sérülést is okozhat.
- A készüléket csak az erre felhatalmazott, cselekvőképes személyek kezelhetik ezen útmutató teljes ismeretében. Szükség esetén biztosítani kell, hogy gyermekek, vagy illetéktelen személyek ne férhessenek hozzá.
- Tilos a készülékbe bármilyen tárgyat, éghető anyagot, vagy papírt bedugni.
- A fűtőkészülék levegőrácsait semmilyen esetben sem lehet letakarni
- Ne szárítson a készüléken pl. ruhát, kesztyűt stb.
- A csatlakozó kábel sérülése esetén a készüléket áramtalanítani kell és arra felhatalmazott személynek haladéktalanul ki kell javítania azt.
- Mindennemű elektromos szerelést csak szakképzett villanyszerelő végezhet.

Garancia

A vásárlás dátumától számított 2 év garancia vonatkozik a termékre, de ez az időtartam nem lehet több, mint a gyártástól számított 30 hónap.

Gyártási hibára visszavezethető meghibásodás esetében az Atlantic kicseréli, vagy megjavítja a hibás készüléket. A garancia nem fedezi az egyéb járulékos kiadásokat pl. munkadíj, szállítási költség stb.

A garancia nem terjed ki a hanyag kezelés, szállítás, baleset, vagy szakszerűtlen beszerelésből adódó hibákra, valamint a nem rendeltetésszerű használatból adódó károsodásra, vagy a szerelési útmutatóban foglaltak be nem tartására visszavezethető hibára.

REGISZTRÁLJA KÉSZÜLÉKÉT WEBOLDALUNKON

A VÁSÁRLÁSTÓL
SZÁMÍTOTT 30 NAPON BELÜL!

Élvezze a 2 év gyártói, valamint a további 3 év
vizonteladói garanciát!



<https://webshop.eurovill.com/content/5-garancialis-regisztracio>

Forgalmazó:

Eurovill
P R O F I

Eurovill Profi Kft.

1139 Budapest, Fáy utca 12/B

Tel.: +36 1 370-4373

Fax: +36 1 390-3672

www.eurovill.com

www.elektromosfutotestek.hu