

2012

Fürdőszobai elektromos fűtőradiátor

Beszereelési és üzemeltetési útmutató



- 1 Törülköző-szárító
- 2 Túlfűtés elleni védelem
- 3 Fűtőelem
- 4 Szobahőmérséklet-érzékelő
- 5 Vezérlőpanel
- 6 Elektronikus termosztát
- 7 Hővezető folyadék
- 8 Hosszirányú fűtőcsövek

Köszönjük, hogy ezt a kiváló minőségű terméket választotta. Bízunk benne, hogy maximális elégedettséggel fogja használni a fűtőkészülékét. Kérjük, hogy beszerelés és használatba vétel előtt olvassa el ezen útmutatót. Kérjük további felhasználás céljára őrizze meg ezt a dokumentumot.

1. A készülék beszerelése

1.1. A készülék elhelyezése

A készüléket lakóépületben történő alkalmazásra tervezték. Más felhasználás esetén kérje ki a forgalmazó véleményét.

- A készüléket az idevonatkozó szabványok betartásával kell felszerelni.
- A fűtőkészülék besorolása II védelmi osztály (kettős szigetelésű), védettsége IP24 (fröccsenő víz ellen védett). Fürdőszobákban, vizes helyiségekben a zónabesorolásra vonatkozó előírásokat be kell tartani. A készüléket úgy kell felszerelni, hogy a kád-ból ne lehessen elérni a kezelőgombokat (lásd 1. ábra).
- Vegye figyelembe a minimális felszerelési távolságokat a 2. ábra szerint

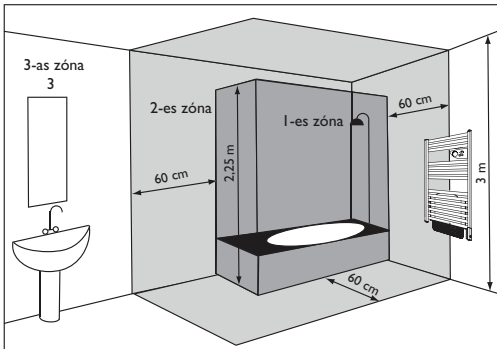

1. ábra

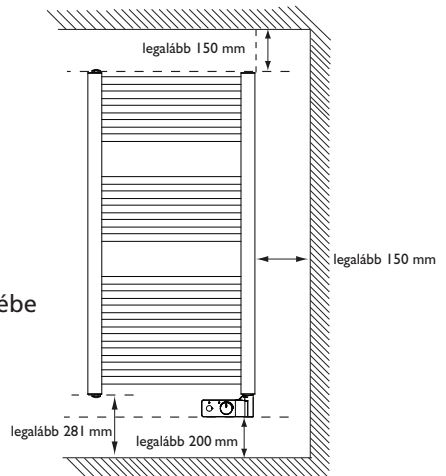

Ne szerelje a fűtőkészülékét:

- Huzatban lévő helyre, vagy pl. ventilátor közelébe
- Konnektordugalj alá.
- Függöny, vagy más gyúlékony anyag közelébe.
- Fürdőszobában 1-es zónába.



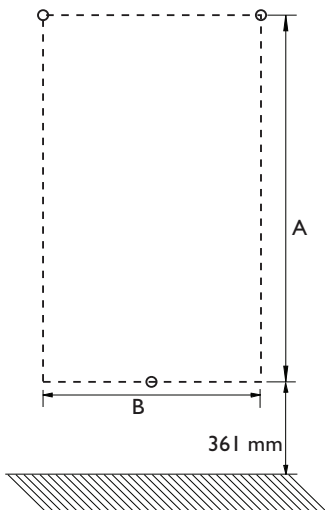

2. ábra

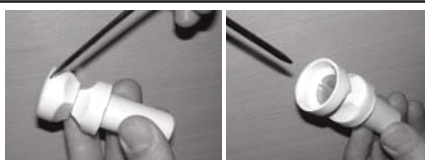
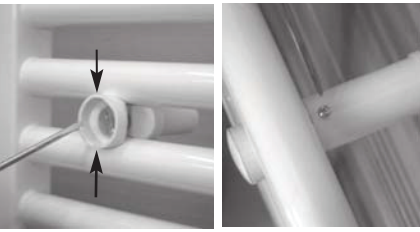
1.2.1 A készülék felszerelése (egyenes fehér modell)

1	<p>Jelölje meg a felrögzítési pontokat a falon a táblázatban meghatározott méretek alapján: Normál változat</p> <table border="1" data-bbox="140 319 593 478"> <thead> <tr> <th>Telj.</th> <th>A távolság</th> <th>B távolság</th> </tr> </thead> <tbody> <tr> <td>500 W</td> <td>779 mm</td> <td rowspan="2">350 mm</td> </tr> <tr> <td>750 W</td> <td>1230 mm</td> </tr> <tr> <td>1000 W</td> <td>1599 mm</td> <td>400 mm</td> </tr> </tbody> </table> <p>Szűkített változat</p> <table border="1" data-bbox="140 526 593 686"> <thead> <tr> <th>Telj.</th> <th>A távolság</th> <th>B távolság</th> </tr> </thead> <tbody> <tr> <td>300 W</td> <td>574 mm</td> <td rowspan="3">270 mm</td> </tr> <tr> <td>500 W</td> <td>1025 mm</td> </tr> <tr> <td>750 W</td> <td>1476 mm</td> </tr> </tbody> </table>	Telj.	A távolság	B távolság	500 W	779 mm	350 mm	750 W	1230 mm	1000 W	1599 mm	400 mm	Telj.	A távolság	B távolság	300 W	574 mm	270 mm	500 W	1025 mm	750 W	1476 mm	
Telj.	A távolság	B távolság																					
500 W	779 mm	350 mm																					
750 W	1230 mm																						
1000 W	1599 mm	400 mm																					
Telj.	A távolság	B távolság																					
300 W	574 mm	270 mm																					
500 W	1025 mm																						
750 W	1476 mm																						
2	Fúrja ki a 3 lyukat.																						
3	Rögzítse a csavarokat a tartóhüvelybe																						
4	Csavarhúzó segítségével vegye le a takarófedelelet, majd csavarja ki a csavart.																						
5	Helyezze a be a radiátor tartókonzolt a falra felcsavarozott tartóhüvelybe. Helyezze rá a radiátort a tartóklipszre. A tartóklipszet és az ellendarabját csavarozza össze úgy, hogy a radiátor vízszintesen húzódo csőeit megfelelően rögzítse, ügyeljen a túlhúzásra! Helyezze rá a fedőkupakot a klipszre. Állítsa be a radiátor és a fal megfelelő távolságát és a 3. ábrán látható csavarral rögzítse a helyes távolságot.																						

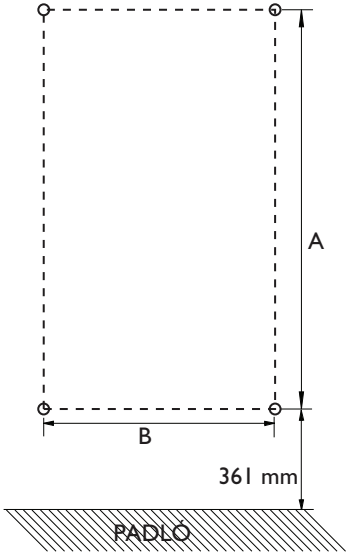
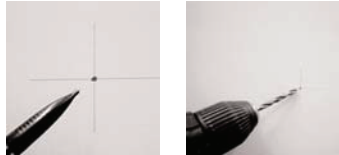
1.2.2 A készülék felszerelése (ívelt fehér és krómozott modell)

1	<p>Jelölje meg a felrögzítési pontokat a falon a táblázatban meghatározott méretek alapján:</p> <table border="1" data-bbox="127 296 530 536"> <thead> <tr> <th>Teljesítmény (ívelt fehér)</th> <th>A távolság mm</th> <th>B távolság mm</th> </tr> </thead> <tbody> <tr> <td>500 W</td> <td>779</td> <td rowspan="2">350</td> </tr> <tr> <td>750 W</td> <td>1230</td> </tr> <tr> <td>1000 W</td> <td>1599</td> <td>400</td> </tr> </tbody> </table> <table border="1" data-bbox="127 552 530 783"> <thead> <tr> <th>Teljesítmény (Krómozott)</th> <th>A távolság mm</th> <th>B távolság mm</th> </tr> </thead> <tbody> <tr> <td>300 W</td> <td>697</td> <td rowspan="2">350</td> </tr> <tr> <td>500 W</td> <td>1230</td> </tr> <tr> <td>750 W</td> <td>1435</td> <td>450</td> </tr> </tbody> </table>	Teljesítmény (ívelt fehér)	A távolság mm	B távolság mm	500 W	779	350	750 W	1230	1000 W	1599	400	Teljesítmény (Krómozott)	A távolság mm	B távolság mm	300 W	697	350	500 W	1230	750 W	1435	450	
Teljesítmény (ívelt fehér)	A távolság mm	B távolság mm																						
500 W	779	350																						
750 W	1230																							
1000 W	1599	400																						
Teljesítmény (Krómozott)	A távolság mm	B távolság mm																						
300 W	697	350																						
500 W	1230																							
750 W	1435	450																						
2	<p>Fúrja ki a 4 lyukat.</p>																							
3	<p>Csavarozza fel és állítsa megfelelő pozícióba a tartókonzolkat, használja a melléklet alátéteket.</p>																							
4	<p>Helyezze a be a radiátor tartókonzolt a falra felszavarozott tartóhüvelybe. Helyezze rá a radiátort a tartóklipszekre. A tartóklipszet és az ellendarabját csavarozza össze úgy, hogy a radiátor vízszintesen húzódó csöveit megfelelően rögzítse, ügyeljen a túlhúzásra! Helyezze rá a fedőkupakot a klipszre. Állítsa be a radiátor és a fal megfelelő távolságát és a 3. ábrán látható csavarral rögzítse a helyes távolságot.</p>																							

5 Az akasztó beépítése (krómozott modell)



1.3. A fűtőkészülék elektromos bekötése

A készülék áramellátására 230-240V 50Hz szükséges.

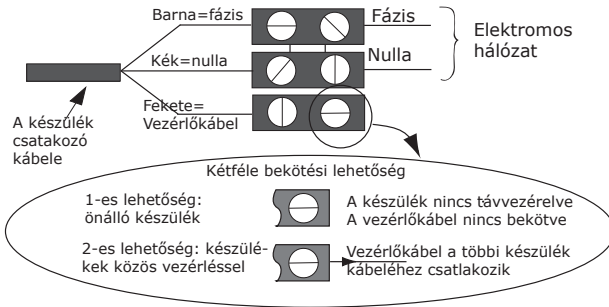

- A fekete vezeték TILOS a földelésre kötni!





- Kötődobozba kötés: fázis=barna, nulla=kék. A készüléket NEM kell földelni.
- Az elektromos bekötést csak szakképzett villanszerelő végezheti el.
- A fekete vezérlőkábelekkel összekötött készülékek (maximum 20 db) egy központi készülék alapján azonos program szerint működtethetők.
- Ha a készüléket 30mA FI-relére kötötték (pl. fürdőszobában), és a vezérlést használják (fekete kábel), a vezérlőkábelt is azonos potenciálra kell hozni.
- Vizes helyiségekben a kötődobozt vagy konnektort min. 25 cm-re kell a padlószint-től elhelyezni.
- A bekötésnél a helyi villanszerelési előírásokat be kell tartani. Kétség esetén keresse fel a helyi Atlantic forgalmazót.
- Ha a csatlakozókábel sérült, vagy rövid, szakképzett villanszerelőnek kell azt kicserélni, speciális eszközök használatával.

1.4. A fűtőkészülék programozása

A készüléket egy külön kapható külső programozó egységgel időprogram alapján is lehet vezérelni. Ebben az esetben a fekete vezérlőkábel használatban van és össze van kötve a programozó egységgel (Chronopass). Lehetőség van több készüléket is ugyanazzal a programmal működtetni.

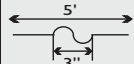
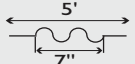

A vezérlőkábelen közvetített jel (csak hálózatba kötött készülékek esetén)

(A vezérlőkábel és a nulla között kell mérni)

	Current absent	Absence of Alternating Current (4'57'') phase 230V(3'')	Absence of Alternating Current (4'53'') phase 230V(7'')	Full alternance 230V	Negative half-alternance -115V	Positive half-alternance +115V
Közvetített jel						
Működési mód	Komfort	Komfort -1°C	Komfort -2°C	Takarék	Fagyvédelem	Fűtés kikapcsolva

2. A készülék üzemeltetése

Az Ön készüléke különböző funkciókkal rendelkezik:

- **2 órás gyors-fűtés funkció**, amelynek segítségével gyorsan felmelegítheti a helyiséget. Ebben az esetben a készülék a maximális teljesítményen 2 órán keresztül folyamatosan üzemel.
- **A 24 órás Auto funkció** , amelynek segítségével a 2 órás gyors-fűtés funkció 24 óránként ismétlődik. Ez azt jelenti, hogy a készülék a hét minden napján ugyanabban az időben automatikusan 2 órás gyors-fűtésre kapcsol.
- **A 24 órás automatikus törölköző-szárítás** , melynek segítségével a hét minden napján a készülék közepes teljesítményre kapcsol, amely a törölközők szárításához, illetve átmeneti időszakban enyhe fűtésre használható.
- **Lezárt működés** funkcióval az aktuális beállítást tudja rögzíteni, így a téves, vagy illetéktelen beállítás megakadályozható.

2.1. A kezelőgombok leírása

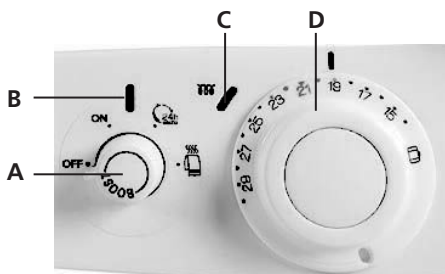

- A Fűtési mód választó és gyors-fűtés funkció gombja.
- B Gyors-fűtés, 24 órás Auto, és 24 órás törülközőszárítás funkció visszajelző lámpája.
- C Fűtés visszajelző lámpája.
- D Hőmérséklet állító gomb.

2.2. Központi programozás (lásd a programozó készülék [Chronopass] leírását)

A fekete vezérlőkábelen keresztül lehetséges a készülék működését időprogram alapján vezérelni. Ennek segítségével energiát takaríthat meg, hiszen a fűtés csak a beállított időben üzemel. A fekete vezérlőkábelrel több készülék is összeköthető, és egyszerűen programozható.

2.3. Bekapcsolás és az optimális hőmérséklet beállítása

A készüléket arra tervezték, hogy kellemes meleget biztosítson a fürdőszobájában.

A készülék bekapcsolásához tekerje a bekapcsológombot (A) ON állásba. A készülék kikapcsolásához tekerje a gombot (A) OFF állásba.

Az ideális hőmérséklet megtalálásához tekerje a hőmérséklet állító gombot (D) középső állásba. A fűtés visszajelző lámpa (C) kigyullad, ha a helyiség hőmérséklete a beállított érték alatt van. Várjon legalább 6 órát, hogy a hőmérséklet stabilizálódjon. Ha a hőmérséklet nem kielégítő, tekerje magasabb értékre a D gombot.

2.4. Maximális teljesítmény a kétórás gyors-fűtés funkció használatával

A 2 órás gyors-fűtés funkció bekapcsolása: a kapcsológombot (A) ON állásban tartva lenyomva a tekerőgombot kb. 1 másodpercig (Ha túl sokáig nyomva tartja, azzal lezárja a készüléket. Lásd 8. oldalt). A B visszajelző kigyullad, C visszajelző világít. A készülék 2 órán keresztül folyamatosan fűt, majd utána visszatér a normál működésre (a hőmérséklet tekerőgombon beállított értéket tartja).

A 2 órás gyors-fűtés funkció kikapcsolása (a 2 óra letelte előtt): nyomja le ismét az A gombot kb. 1 másodpercre. A B visszajelző kialszik, a készülék visszatér a normál üzemre.

2.5. Maximális teljesítmény minden nap: 24 órás Auto funkció

A 24 órás Auto funkció bekapcsolása: a kapcsológombot (A) forgassa  állásába. A B visszajelző kigyullad, C visszajelző világít. A készülék 2 órán keresztül folyamatosan fűt, majd visszatér normál működésre (a beállított hőmérsékletet tartja). A funkciót 2 óra letelte előtt kikapcsolhatja az A gomb kb. 1 percig történő nyomva tartásával. A 24 órás Auto funkció elindításakor a 2 órás gyors-fűtés elindul. A következő napon az eredeti indítási időponttól számított 45 perccel korábban újra elindul a kétórás gyors-fűtés, és innentől kezdve a hét minden napján a gyors-fűtés ugyanabban az időben újraindul.

Példa:

Ön minden reggel 7 órára szeretne egy optimális komforthőmérsékletet elérni a fürdőszobában. Az első napon reggel 7 órakor elindítja a 24 órás Auto funkciót a kapcsológomb (A)  állásba tekerésével. Ekkor a készülék 2 órán keresztül folyamatosan fűteni fog. A következő napon és az utána következő napokon a készülék reggel 6 óra 15 perckor fogja beindítani a 2 órás gyors-fűtést annak érdekében, hogy 7 órára már kellemes meleg legyen a fürdőszobában.

A 2 órás gyors-fűtés funkció bekapcsolása miközben a 24 órás Auto funkció aktív: a kapcsológombot (A) tartsa lenyomva kb. 1 másodpercig. A B visszajelző kigyullad, C visszajelző világít. A készülék 2 órán keresztül folyamatosan fűt, majd utána visszatér a normál működésre (a hőmérséklet tekerőgombon beállított értéket tartja).

A 24 órás Auto funkció kikapcsolása: állítsa a tekerőgombot (A) ON állásba, a készülék visszatér a normál működésre (az aktuális ciklus letelte után, addig B visszajelző égve marad), a 24 órás Auto funkció kikapcsolt.

2.6. Közepes teljesítmény minden nap: 24 órás automatikus törölköző-szárítás

A 24 órás szárítás funkció bekapcsolása: a kapcsológombot (A) forgassa  állásába. A B visszajelző kigyullad. A készülék 2 óra 15 percig közepes teljesítménnyel fűt, majd visszatér normál működésre (a beállított hőmérsékletet tartja). A következő napon az eredeti indítási időponttól számított 45 perccel korábban újra elindul a szárítás funkció, és innentől kezdve a hét minden napján ugyanabban az időben újraindul.

Példa:

Ön minden reggel 7 órára szeretne meleg törölközőket. Az első napon reggel 7 órakor elindítja a szárító funkciót a kapcsológomb (A)  állásba tekerésével. Ekkor a készülék 2 óra 15 percen keresztül közepes teljesítménnyel fűt. A következő napon és az utána következő napokon a készülék reggel 6 óra 15 perckor fogja beindítani a fűtést annak érdekében, hogy 7 órára a törölközők már kellemes melegek legyenek.

A szárítás funkció bekapcsolása miközben a 24 órás automatikus szárítás funkció aktív: a kapcsológombot (A) tartsa lenyomva kb. 1 másodpercig. A B visszajelző kigyullad. A készülék 2 óra 15 percen keresztül közepes teljesítménnyel fűt, majd utána visszatér a normál működésre (a hőmérséklet tekerőgombon beállított értéket tartja). A funkciót a 2 óra 15 perc letelte előtt a kapcsológomb (A) ismételt lenyomásával tudja kikapcsolni.

A 24 órás Auto funkció kikapcsolása: állítsa a tekerőgombot (A) ON állásba, a készülék visszatér a normál működésre (az aktuális ciklus letelte után, addig B visszajelző égve marad), a 24 órás Auto funkció kikapcsolt.

2.7. A vezérlőgombok lezárása

Ezzel a funkcióval lehetősége van az éppen aktuális beállítást rögzíteni (pl. ON állás, a tekerőgombon beállított hőmérséklet ). Ezzel a megoldással megakadályozhatja az illetéktelen elállítást.

A lezárás aktiválása: az A gombot tartsa lenyomva legalább 3 másodpercig (kivéve OFF állásban). A B visszajelző ötször felvillan jelezve, hogy a beállítások rögzültek. A D gom-

bon beállított hőmérséklet nem változtatható. A kétórás gyors-fűtés az **A** gomb lenyomásával azonban aktiválható.

A lezárás feloldása: az **A** gombot tartsa lenyomva legalább 3 másodpercig, a **B** visszajelző ötször felvillog, és a beállítások ismét változtathatók.



- Az **A** tekerőgomb pozícióját meg tudja változtatni, de a beállítás nem tárolódik. Ha a gombot eltekeri, a **B** visszajelző lámpa villogni kezd.
- A hőmérséklet állító gombot (**D**) el lehet tekereni, de a hőmérsékleti beállítás nem fog változni.

3. A hőmérséklet kalibrálása

Néhány óra elteltével a beépítéstől és egyéb körülménytől függően előfordulhat, hogy a készüléken beállított hőmérséklet és a mért hőmérséklet nem egyezik meg. Ilyen esetekben a készüléket a valós hőmérséklethez tudja igazítani.

Példa: A hőmérséklet állító gomb (D) 21°C-ra van állítva, de a készülék már a helyiségben mért 20°C-nál bekapcsol.

A hőmérséklet állító gombot lenyomva tartva, annak külső gyűrűjét tegye a mért hőmérsékleti értékre (a fenti példa esetében 20°C-ra). A tekerőgomb állása -3°C és +3°C tartományban állítható.

Megjegyzés:

Ha a hőmérsékletet kalibrálta és fagyvédő módba szeretné tenni a készüléket, akkor a tekerőgomb nem pontosan a  szimbólumnál lesz. Ennek ellenére a készülék a 7°C-os fagyvédő hőmérsékletet fogja tartani, mert a teljesen letekert tekerőgomb jelenti a fagyvédelmet.

Gyári hőmérséklet visszaállítása

Ha az eredeti gyári tekerőgomb-értékeket szeretné visszaállítani, akkor tekerje el teljesen a **D** gombot az óramutató járásával ellentétes irányba, nyomja le a gomb közepét, a gyűrűt emelje meg és úgy állítsa el a gyűrűt, hogy a  piktogram a jelölésnél legyen.

4. Üzemeltetési tanácsok

- A termosztát maximumra állításával a felfűtési idő nem lesz gyorsabb.
- Szellőztetéskor kapcsolja ki a készüléket.
- Ha nem tartózkodik a helyiségben, csökkentse a hőmérsékletet, ha pedig hosszabb ideig van távol (48 óránál tovább), használja a fagyvédő funkciót: az **A** gomb ON állásban tekerje le a hőmérséklet állító gombot  állásba. Ebben az esetben a készülék egy 7°C-os ($\pm 3^\circ\text{C}$) hőmérsékletet tart.

5. Hibakeresés

Probléma	Tennivaló
Nem fűt a készülék	<ul style="list-style-type: none"> - Ellenőrizze a készülék tápellátását, győződjön meg arról, hogy a kismegszakító, FI-relé (ha van) nem oldott-e le. - Ellenőrizze a helyiség hőmérsékletét, ha az a beállított értéknél magasabb, akkor a készülék nem fűt (a C lámpa nem világít). - Kapcsolja ki, majd be a készüléket az A gombbal. <ul style="list-style-type: none"> • Ha a C visszajelző lámpa folyamatosan villog, akkor a készülék hőérzékelője meghibásodott. Keresse fel az Atlantic termékek forgalmazóját. - Ellenőrizze, hogy a készülék nincs-e fagyvédő módban. - Ellenőrizze, hogy nem zárták-e le a készüléket alacsonyra beállított hőmérsékletnél. Ebben az esetben oldja ki a készüléket és tekerje magasabbra a hőmérsékletet. - Szükség esetén kalibrálja a készüléket (lásd a 9. oldalt)
A készülék folyamatosan fűt	<ul style="list-style-type: none"> - Ellenőrizze, hogy a készülék nincs-e huzatban, illetve azt, hogy nem állították-e el a komfort hőmérsékletet. - A készülékben található elektronika érzékeny lehet külső zavaró hatásokra. Áramtalanítsa 10 percre a készüléket, majd indítsa újra. Ha a probléma továbbra is fennáll ellenőriztesse az elektromos hálózatot (pl, feszültségingadozás stb.). - Ellenőrizze, hogy nem zárták-e le a készüléket magasra beállított hőmérsékletnél. Ebben az esetben oldja ki a vezérlőgombokat (lásd a 8. oldalt) és tekerje alacsonyabbra a hőmérsékletet.
A B visszajelző lámpa villog	<p>A készülék le volt zárva és megpróbálták átkapcsolni a fűtési módot. Két megoldással lehet a villogást megszüntetni:</p> <ul style="list-style-type: none"> - Oldja ki a vezérlőgombok lezárását - Tekerje vissza az A gombot az eredetileg lezárt módba (ON, 24 órás Auto, vagy 24 órás szárítás)
A készülék felülete nagyon forró	<p>Működés közben a készülék hőmérséklete magas lehet. A maximális felületi hőmérséklet az NF elektromos szabvány szerint van megállapítva. Ha mégis úgy érzi, hogy túl meleg a készülék, ellenőrizze a beépített teljesítményt (50 W/m³ javasolt), valamint vizsgálja meg, hogy nincs-e valamilyen külső körülmény, pl. huzat, ami a készülék helyes működését befolyásolná.</p>
A készülék alsó és felső vége hidegebb, mint a készülék többi része	<ul style="list-style-type: none"> - A készülék teteje nincs teljesen kitöltve folyadékkal, hogy a fellemegező folyadék ki tudjon tágulni. Ez a rész csak a hővezetés következtében melegszik fel. - A készülék alján lévő folyadék már leadta a hőt, ezért annak alacsonyabb a hőmérséklete.
A 24 órás Auto mód nem ismétlődik meg minden nap	<ul style="list-style-type: none"> - Ellenőrizze, hogy az elektromos ellátás nem szünetelt-e valamikor. - Ellenőrizze, hogy az A kapcsológombot nem tették-e más állásba.

A készülék nem követi a külső programóra beállításait	- Ellenőrizze a programozó helyes használatát <i>(lásd a Chronopass kezelési útmutatóját)</i> .
A 24 órás Auto mód nem a kívánt időpontban indul	- Ellenőrizze, hogy az elektromos ellátás nem szünetelt-e valamilyenkor. - A készülék nem követi automatikusan a téli/nyári időszámítás váltást, ilyen esetben a kívánt időpontban újra kell indítani a 24 órás Auto módot. - Ellenőrizze, hogy nem lett-e a készülék kikapcsolva

6. Karbantartás

- Bármilyen mű karbantartás esetén a készüléket áramtalanítani kell.
- A készülék teljesítmőképességének megőrzése érdekében évente legalább kétszer tisztítsa meg azt. **Ne használjon erős tisztítószereket.**

7. Biztonsági figyelmeztetések



- Ne engedjen gyermekeket a készülék közelébe, a forró fűtőtest megérintése akár égési sérülést is okozhat. Szükség esetén építsen be védőrácsot.
- A készüléket csak az erre felhatalmazott, cselekvőképes személyek kezelhetik ezen útmutató teljes ismeretében. Szükség esetén biztosítani kell, hogy gyermekek, vagy illetéktelen személyek ne férhessenek hozzá.
- A legkisebb gyermekek védelme érdekében a készülék legalsó rácsát legalább 60 cm magasságban javasolt elhelyezni.
- Ne engedje, hogy gyermekek felmásszanak a radiátorra, illetve ne engedje, hogy belekapaszkodjanak.
- Tilos a készülékbe bármilyen tárgyat, éghető anyagot, vagy papírt bedugni.
- A fűtőkészülék levegőrácsait semmilyen esetben sem lehet letakarni.
- A csatlakozó kábel sérülése esetén a készüléket áramtalanítani kell és arra felhatalmazott személynek haladéktalanul ki kell javítania azt.
- Mindennemű elektromos szerelést csak szakképzett villanszerelő végezhet.
- A készülékekben lévő folyadékot tilos után-tölteni, ha szükségét érzi forduljon a forgalmazóhoz, vagy hivatalos szerelőhöz.
- Első bekapcsoláskor a készüléknek furcsa szaga lehet, enyhe füst szállhat fel, ez a jelenség normális, és kb. 5-10 perc múlva elmúlik.
- A készülékház még kikapcsolt állapotban is forró lehet!

Készülék típusa*:

Sorozatszám* :

Vevő neve, címe, telefonszáma*:

*Csak reklamáció esetén kell kitölteni, és a számlával a forgalmazónak leadni..



A készülék meghibásodása esetén, forduljon az Atlantic hivatalos magyarországi importőréhez az **EUROVILL PROFI KFT**-hez. **Elérhetőségek:** 1139 Budapest, Fáy utca 12/b. Tel.: 06 1 370 43 73 **Web:** www.eurovill.com **e-mail:** titkarsag@eurovill.com)

Regisztrálja készülékét, a vásárlástól számított 30 napon belül weboldalunkon és a 2 év gyártói garancia mellett, további 3 év importőri garanciához jut.

<https://webshop.eurovill.com/content/5-garancialis-regisztracio>

